



Prijslijst

Prijzen in Euro
Geldig vanaf 01-01-2009

**m.i.v. 01-01-2011
prijzen + 2,9%**

Industry

Programma 2009

Productie + werkplaats

Laboratorium

ESD-sector

Cleanroom

Zit/sta-werkplek

Kassaruimte

24-uurs stoelen

Zitoplossingen voor
speciale arbeidssectoren.



DAUPHIN
HumanDesign® Company

Inhoud

4 - 5

Productoverzicht

6 - 17

Productie + werkplaats

18 - 19

Laboratorium

20 - 23

ESD-sector

24 - 27

Cleanroom

28 - 29

Zit/sta-werkplek

30 - 31

Kassarimte

32 - 33

24-uurs stoelen

34 - 43

Productuitvoering/Arملهuningen/
Technieken/
Aanbevolen bekledingsstoffen/Meetmethoden/
Service/Garantievoorwaarden/
Notities/Faxbestelling

Stoelen voor specifieke toepassingen

Bij onderzoek, industrie en handel zijn er sectoren met specifieke eisen aan veiligheid, materialen en duurzaamheid. Of het nu gaat om productiehallen, chipproductie, chemische laboratoria of kassawerkplekken: de werkstoelen, krukken of producten voor laboratoria, sta/zit-werkplekken of 24-uurs toepassingen uit dit programma zijn opgewassen tegen die specifieke omstandigheden. En ze garanderen de gebruikers in de dagelijkse praktijk de hoogste mate van veiligheid, comfort en prestatievermogen.

Productoverzicht

Productie + werkplaats

Laboratorium



Tec profile

Tec advanced

Tec basic

Tec profile

Materiaal

| | | | | | | |
|--------------------|---|---|---|---|---|---|
| Stoffen | ● | ● | ● | ● | ● | |
| Kunstleer | ● | ● | ● | ● | ● | ● |
| Hout | | ● | | ● | ● | |
| PU (polyurethaan) | ● | | | ● | ● | ● |
| PP (polypropyleen) | | | ● | | | |

Uitvoering

| | | | | | | |
|-------------------------|---|---|---|---|---|---|
| Gewichtscompensatie | ● | | | | | ● |
| Zitneigverstelling | ● | ● | ● | ● | | ● |
| Zitdiepteverstelling | ● | | ● | | | ● |
| Verwisselbare bekleding | ● | | | | | ● |
| Counteruitvoering *** | ● | ● | ● | ● | ● | ● |

* Tec profile

** FlexSit (automatische aanpassing van de zitdiepte)

*** voetenring of opstaphulp



| ESD-sector | Cleanroom | Zit/sta-werkplek | Kassaruimte | 24-uurs stoelen |
|------------|-----------|------------------|-------------|-----------------|
|------------|-----------|------------------|-------------|-----------------|



Tec ESD



Tec cleanroom



Tec dolphin



Tec basic



Tec check-out







Tec 24/7

| | | | | | |
|-----|-----|---|---|------|---|
| • | | • | • | • | • |
| • | • | • | • | • | |
| • * | • * | • | • | | |
| • * | • * | | | | |
| | | | | | |
| • * | • * | | | | |
| | | • | • | | |
| | | | | • ** | • |
| • | • | • | • | • | • |

Tec profile

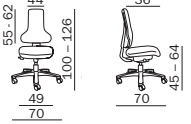
(Werkstoelen)

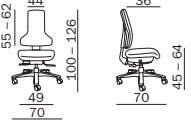
| | | | | | | | | | | | | | | | | | | | | | | | | | | | | | | | | |
|-------------------|-----------------|-------------------|-------------------------------------|------------------|--------------|---------------------|--------------------|---------|------------------------|-----------------|----------------------------|----|----|----|----|----|----|----|----|----|----|----|----|----|----|----|----|----|----|----|----|---|
| 1 | 2 | 3 | 4 | 5 | 6 | 7 | 8 | 9 | 10 | 11 | 12 | 13 | 14 | 15 | 16 | 17 | 18 | 19 | 20 | 21 | 22 | 23 | 24 | 25 | 26 | 27 | 28 | 29 | 30 | 31 | 32 | |
| I | S | 2 | 0 | 2 | 8 | 0 | 0 | 0 | 0 | 0 | 6 | 0 | 0 | 1 | 6 | 6 | 4 | 8 | 2 | 0 | 0 | 0 | 1 | 7 | 0 | . | 0 | 0 | 0 | 0 | 0 | 0 |
| Product- groep | Basis- model | Arm- leuningen | Kleur van de kunststof- delen | Voeten- kruis | Gas- veer | Wielen/ glijders | Speciale opties | Zitting | Bekledings- stoffen | Rug- leuning | Verpak- kings- wijze | | | | | | | | | | | | | | | | | | | | | |

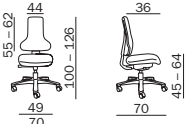
| Beschrijving | Prijsgroepen | | | Opmerkingen | | | | | | |
|--|---------------------------|-------------------|----------|---------------------------------|--------------|---|---|------|-----|-----|
| | Kunststof (PU) | P | A | B | kg netto | Verpak- kings- eenheden | Hoeveel- heid bekle- dingsstof 140 cm breed | | | |
| Productie en werkplaats Modellen met kunststof buitenschaal en smaller wordende rugleuning voor optimale bewegingsvrijheid van de schouders, voor de speciale eisen bij de productie en in de werkplaats | Stoelen voor werkplaatsen | Arm- leuningen | Techniek | Garnituur PU, zwart (code 0170) | Chateau Plus | Charlotta, King, Valencia (kunstleer), stof klant | Decade, Fame, Nanovel™ | | | |
| Werkstoel economic   | IS 20110 | 000 | BP | 411,- | 394,- | 411,- | 450,- | 12,7 | 6,5 | 150 |
| | IS 20230 | 000 | BS+ | 460,- | 444,- | 460,- | 500,- | 14,7 | 6,5 | 150 |
| Werkstoel ergonomic   | IS 20150 | 000 | ST | 493,- | 477,- | 493,- | 533,- | 13,6 | 6,5 | 150 |
| | IS 20170 | 000 | AB | 559,- | 543,- | 559,- | 599,- | 14,2 | 6,5 | 150 |
| Werkstoel automatic   | IS 20180 | 000 | DM | 510,- | 493,- | 510,- | 549,- | 13,1 | 6,5 | 150 |
| | IS 20190 | 000 | DB | 576,- | 559,- | 576,- | 615,- | 13,3 | 6,5 | 150 |

Toelichtingen/afbeeldingen bij technieken, zie pag. 36-37. De afmetingen in cm (ca.).

Stoel voor werkplaatsen economic:

- BP** Permanentcontact-rugleuning
- BS+** Synchroonmechaniek met zitneigverstelling (-5°) en zitdiepteverstelling (5 cm)

Stoel voor werkplaatsen ergonomic:

- ST** Synchroontechniek met 4° zitneigverstelling
- AB** Synchroontechniek met automatische zitneigverstelling (bis -12°)

Stoel voor werkplaatsen automatic:

- DM** Automatische gewichtsaanpassing
- DB** Automatische gewichtsaanpassing met automatische zitneigverstelling (-5°)

Armleuningen (achteraf monteerbaar pos. 8-10)

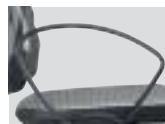
Nr. 180
Ring-armleuningen vast (91,-)

Nr. 122
Hoogte- (10 cm) en breedteverstelbaar (7 cm), armsteunen PP (99,-)
Nr. 123
zoals nr. 122, maar armsteunen PU soft (116,-)

Nr. 125
Hoogte- (10 cm), breedte- (5 cm) en diepteverstelbaar (4 cm), armsteunen PU soft (140,-)

Uitvoering/Opties

Garnituren PU
0170 zwart (standaard)
0172 blauw (33,-)

Afnembaar zichtvenster
Formaat Avery Zweckform Type L 7162 (99,1 x 33,9 mm) (standaard)

(Code 45) Grepen
Rugleuning met grepen van zwart polyurethaan (PU) (33,-)

IS xx2xx Stoel voor werkplaatsen met zitdiepteverstelling
d.m.v. schuifzitting (6 cm), meerprijs 50,-
(BS+ mechanisme: standaard 5 cm)

IS xxxx8 Voetenring
verchroomd, stroef oppervlak, traploos in hoogte verstelbaar met snelsluiting, meerprijs 66,-

| Code | Uitvoering | Meerprijs |
|--|--|-----------|
| Kleur van de kunststof delen (Pos. 11-14) | | |
| 0600 | Zwart (RAL 9011) | ● |
| Voetenkruis (Pos. 15-16) | | |
| 84 | Voetenkruis G, kunststof zwart, Ø 70 cm, (RAL 9011) | ● |
| 29 | Voetenkruis T, staal zwart, Ø 69 cm | 17,- |
| 19 | Voetenkruis T, staal verchroomd, Ø 69 cm | 41,- |
| 16 | Voetenkruis G, aluminium gepolijst, Ø 70 cm | 50,- |
| 15 | Trompetvoet, staal verchroomd, Ø 58 cm incl. glijders hoogteverstelbaar | 66,- |
| Gasveer (Pos. 17-18) | | |
| 64 | Veiligheidsgasveer voor zithoogte 45-64 cm (standpijp verchroomd) - model met wielen | ● |
| 67 | Veiligheidsgasveer voor zithoogte 45-64 cm (standpijp verchroomd) - model met glijders | ◇ |
| Wielen/glijders (Pos. 19-20) | | |
| 82 | Zachte wielen voor harde vloeren (bijv. steenachtige vloeren, Ø 50 mm) | ● |
| 86 | Lastafhankelijk blokkerende, zachte wielen voor harde vloeren (Ø 50 mm) | 50,- |
| 10 | Platte, universele glijders, voor harde en zachte vloeren | ◇ |

| Code | Uitvoering | Meerprijs |
|---------------------------------------|--|------------------|
| Speciale opties (Pos. 21-22) | | |
| 00 | Zonder speciale optie | ● |
| 45 | Rugleuning met grepen (zwart) | 33,- |
| Bekledingsstoffen (Pos. 23-30) | | |
| xxx.0000 | Bekledingsstof van zitting en rugleuning (zie stofcollectie) | ● |
| 0170.0000 | Garnituur polyurethaan (PU), zwart | zie prijsgroepen |
| 0172.0000 | Garnituur polyurethaan (PU), blauw (~ RAL 5008); meerprijs t.o.v. zwart | 33,- |
| Verpakkingswijze (Pos. 31-32) | | |
| 00 | Model volledig gemonteerd in doos | ● |
| Uitvoering/opties | | |
| | Rugleuning hoogteverstelbaar 7 cm | ● |
| IS xx2xx | Model met zitdiepteverstelling (schuifzitting) 6 cm (BS+ mechanisme: standaard 5 cm) | 50,- |
| | Zitting en rugleuningkussens verwisselbaar (behalve garnituur PU) | ● |
| | Afnembaar zichtvenster | ● |
| IS xxxx8 | Voetenring verchroomd, traploos in hoogte verstelbaar | 66,- |

● = Standaard ◇ = Optie zonder meerprijs

Tec profile

(Werkstoelen met voetenring/opstaphulp)

| | | | | | | | | | | | | | | | | | | | | | | | | | | | | | | | |
|---------------|-------------|---------------|------------------------------|--------------|----------|-----------------|-----------------|---------|--------------------|-------------|--------------------|----|----|----|----|----|----|----|----|----|----|----|----|----|----|----|----|----|----|----|----|
| 1 | 2 | 3 | 4 | 5 | 6 | 7 | 8 | 9 | 10 | 11 | 12 | 13 | 14 | 15 | 16 | 17 | 18 | 19 | 20 | 21 | 22 | 23 | 24 | 25 | 26 | 27 | 28 | 29 | 30 | 31 | 32 |
| IS | 20 | 118 | 000 | 000 | 0600 | 16 | 85 | 10 | 45 | 3221 | .0000 | 00 | 00 | 00 | 00 | 00 | 00 | 00 | 00 | 00 | 00 | 00 | 00 | 00 | 00 | 00 | 00 | 00 | 00 | 00 | 00 |
| Product-groep | Basis-model | Arm-leuningen | Kleur van de kunststof-delen | Voeten-kruis | Gas-veer | Wielen/glijders | Speciale opties | Zitting | Bekledings-stoffen | Rug-leuning | Verpak-kings-wijze | | | | | | | | | | | | | | | | | | | | |

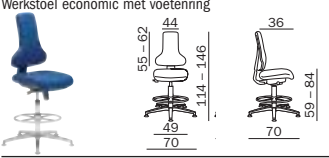
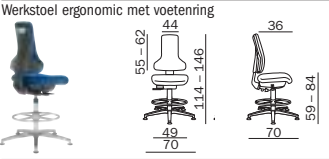
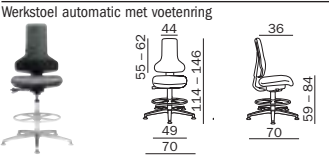
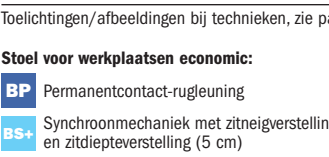
| Beschrijving | Prijsgroepen | | | | Opmerkingen | | | | | |
|--|--|---------------|----------|---------------------------------|--------------|---|---|------|-----|-----|
| | Kunststof (PU) | P | A | B | kg netto | Verpakkingseenheden | Hoeveelheid bekledingsstof 140 cm breed | | | |
| Productie en werkplaats Modellen met kunststof buitenschaal en smaller wordende rugleuning voor optimale bewegingsvrijheid van de schouders, voor de speciale eisen bij de productie en in de werkplaats | Werkstoelen (counteruitvoering met voetenring en glijders) | Arm-leuningen | Techniek | Garnituur PU, zwart (code 0170) | Chateau Plus | Charlotta, King, Valencia (kunstleer), stof klant | Decade, Fame, Nanovel™ | | | |
| Werkstoel economic met voetenring  | IS 20118 | 000 | BP | 510,- | 493,- | 510,- | 549,- | 14,5 | 8,2 | 150 |
| Werkstoel ergonomic met voetenring  | IS 20238 | 000 | BS+ | 559,- | 543,- | 559,- | 599,- | 17,2 | 8,2 | 150 |
| Werkstoel ergonomic met voetenring  | IS 20158 | 000 | ST | 592,- | 576,- | 592,- | 632,- | 15,4 | 8,2 | 150 |
| Werkstoel automatic met voetenring  | IS 20188 | 000 | DM | 609,- | 592,- | 609,- | 648,- | 15,0 | 8,2 | 150 |

Toelichtingen/afbeeldingen bij technieken, zie pag. 36-37. De afmetingen in cm (ca.).

Stoel voor werkplaatsen economic:

- BP** Permanentcontact-rugleuning
- BS+** Synchroonmechaniek met zitneigverstelling (-5°) en zitdiepteverstelling (5 cm)

Stoel voor werkplaatsen ergonomic:

- ST** Synchroontechniek met 4° zitneigverstelling

Stoel voor werkplaatsen automatic:

- DM** Automatische gewichtsaanpassing

Armleuning (achteraf monteerbaar pos. 8-10)

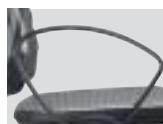
Nr. 180
 Ring-armleuningenvast (91,-)

Nr. 122
 Hoogte- (10 cm) en breedteverstelbaar (7 cm), armsteunen PP (99,-)

Nr. 123
 zoals nr. 122, maar armsteunen PU soft (116,-)

Nr. 125
 Hoogte- (10 cm), breedte- (5 cm) en diepteverstelbaar (4 cm), armsteunen PU soft (140,-)

Uitvoering/Opties

Garnituren PU
 0170 zwart (standaard) 0172 blauw (33,-)

Afnembaar zichtvenster
 Formaat Avery Zweckform Type L 7162 (99,1 x 33,9 mm) (standaard)

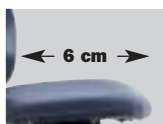
(Code 45) Grepen
 Rugleuning met grepen van zwart polyurethaan (PU) (33,-)

IS xx2xx Stoel voor werkplaatsen met zitdiepteverstelling
 d.m.v. schuifzitting (6 cm), meerprijs 30,- (BS+ mechanisme: standaard 5 cm)

IS xxxx7 Opstaphulp
 met voetenplaat (PU), in hoogte verstelbaar (7,5 cm), met verdraai-beveiliging, meerprijs 50,-

| Code | Uitvoering | Meerprijs |
|--|--|-----------|
| Kleur van de kunststof delen (Pos. 11-14) | | |
| 0600 | Zwart (RAL 9011) | ● |
| Voetenkruis (Pos. 15-16) | | |
| 84 | Voetenkruis G, kunststof zwart, Ø 70 cm, (RAL 9011) | ● |
| 29 | Voetenkruis T, staal zwart, Ø 69 cm | 17,- |
| 19 | Voetenkruis T, staal verchromd, Ø 69 cm | 41,- |
| 16 | Voetenkruis G, aluminium gepolijst, Ø 70 cm | 50,- |
| 15 | Trompetvoet, staal verchromd, Ø 58 cm incl. glijders hoogteverstelbaar | 66,- |
| Gasveer (Pos. 17-18) | | |
| 85 | Veiligheidsgasveer voor zithoogte 59-84 cm (standpijp verchromd) | ● |
| Wielen/glijders (Pos. 19-20) | | |
| 10 | Platte, universele glijders, voor harde en zachte vloeren | ● |
| Speciale opties (Pos. 21-22) | | |
| 00 | Zonder speciale opties | ● |
| 45 | Rugleuning met grepen (zwart) | 33,- |

| Code | Uitvoering | Meerprijs |
|---------------------------------------|---|------------------|
| Bekledingsstoffen (Pos. 23-30) | | |
| xxx.0000 | Bekledingsstof van zitting en rugleuning (zie stofcollectie) | ● |
| 0170.0000 | Garnituur polyurethaan (PU), zwart | zie prijsgroepen |
| 0172.0000 | Garnituur polyurethaan (PU), blauw (~ RAL 5008); meerprijs t.o.v. zwart | 33,- |
| Verpakkingswijze (Pos. 31-32) | | |
| 00 | Model volledig gemonteerd in doos | ● |
| Uitvoering/opties | | |
| | Rugleuning hoogteverstelbaar 7 cm | ● |
| IS xx2xx | Model met zitdiepteverstelling (schuifzitting) 6 cm (BS+ mechanisme: standaard 5 cm) | 50,- |
| | Zitting en rugleuningkussens verwisselbaar (behalve garnituur PU) | ● |
| | Afnembaar zichtvenster | ● |
| IS xxxx8 | Counteruitvoering met voetenring: voetenring traploos in hoogte verstelbaar, verchromd, met antislippoppervlak | ● |
| IS xxxx7 | Counteruitvoering met opstaphulp: Opstaphulp met voetenplaat (PU), 7-voudig hoogteverstelbaar (7,5 cm), met verdraai-beveiliging (xxxx a.u.b. vervangen door modelnummer) | 50,- |

Tec profile

(Werkstoelen)

| | | | | | | | | | | | | | | | | | | | | | | | | | | | | | | | | |
|-------------------|-----------------|-------------------|-------------------------------------|------------------|--------------|---------------------|--------------------|---------|------------------------|-----------------|----------------------------|----|----|----|----|----|----|----|----|----|----|----|----|----|----|----|----|----|----|----|----|---|
| 1 | 2 | 3 | 4 | 5 | 6 | 7 | 8 | 9 | 10 | 11 | 12 | 13 | 14 | 15 | 16 | 17 | 18 | 19 | 20 | 21 | 22 | 23 | 24 | 25 | 26 | 27 | 28 | 29 | 30 | 31 | 32 | |
| I | S | 1 | 9 | 6 | 4 | 0 | 0 | 0 | 0 | 0 | 6 | 0 | 1 | 8 | 4 | 6 | 7 | 1 | 0 | 4 | 6 | 6 | 2 | 0 | 1 | . | 0 | 0 | 0 | 0 | 0 | 9 |
| Product- groep | Basis- model | Arm- leuningen | Kleur van de kunststof- delen | Voeten- kruis | Gas- veer | Wielen/ glijders | Speciale opties | Zitting | Bekledings- stoffen | Rug- leuning | Verpak- kings- wijze | | | | | | | | | | | | | | | | | | | | | |

| Beschrijving | Houten garnituur | | | Prijsgroepen | | | Opmerkingen | | | |
|---|------------------------------------|-----|----|--------------|----------|---------------------|---|------|-----|-----|
| | Beuken naturel, gelakt (code 0150) | P | A | B | kg netto | Verpakkingseenheden | Hoeveelheid bekledingsstof 140 cm breed | | | |
| Productie en werkplaats Modellen met houten garnituren en smaller wordende rugleuning voor optimale bewegingsvrijheid van de schouders, rugleuning pendelend gelagerd voor een verbeterde steun van de rug | | | | | | | | | | |
| Werkstoel, houten garnituur | | | | | | | | | | |
| | IS 19010 | 000 | SM | 262,- | - | - | - | 8,3 | 2,5 | 80 |
| | IS 19030 | 000 | PC | 295,- | - | - | - | 8,4 | 2,5 | 80 |
| | IS 19040 | 000 | PB | 328,- | - | - | - | 9,2 | 2,5 | 80 |
| Werkstoel gedeeltelijk gestoffeerd (zitting en rugleuning) | | | | | | | | | | |
| | IS 19610 | 000 | SM | - | 378,- | 394,- | 427,- | 10,3 | 2,5 | 160 |
| | IS 19630 | 000 | PC | - | 411,- | 427,- | 460,- | 10,4 | 2,5 | 160 |
| | IS 19640 | 000 | PB | - | 444,- | 460,- | 493,- | 11,2 | 2,5 | 160 |
| Werkstoel gestoffeerd (zitting en rugleuning) | | | | | | | | | | |
| | IS 19710 | 000 | SM | - | 295,- | 312,- | 353,- | 8,5 | 2,5 | 160 |
| | IS 19730 | 000 | PC | - | 328,- | 345,- | 386,- | 8,6 | 2,5 | 160 |
| | IS 19740 | 000 | PB | - | 361,- | 378,- | 419,- | 9,4 | 2,5 | 160 |

Toelichtingen/afbeeldingen bij technieken, zie pag. 36-37. De afmetingen in cm (ca.).

Technieken:

- SM** Standaardmechaniek
- PC** Permanentcontact-rugleuning
- PB** Permanentcontact-rugleuning met zitneigverstelling (-10°)

Stofferingsvarianten

(Code 0150)
Houten garnituur, zitting en rugleuning beuken naturel

(Code 0150)
Houten garnituur, zitting en rugleuning beuken naturel + speciale optie (code 46) rugleuning met greep hol (17,-)

(Code xxxx)
Houten garnituur met gedeeltelijk gestoffeerde zitting en rugleuning (xxxx door stofnummer vervangen zie stofcollectie)

(Code xxxx)
Houten garnituur met gedeeltelijk gestoffeerde zitting en rugleuning (xxxx door stofnummer vervangen zie stofcollectie) + speciale optie (code 46) rugleuning met handgreep (17,-)

(Code xxxx)
Garnituur volledig gestoffeerd, zitting en rugleuning volledig gestoffeerd (xxxx door stofnummer vervangen zie stofcollectie)

IS xxxx8 Voetenring
verchromd, stroef oppervlak, traploos in hoogte verstelbaar met snelsluiting, meerprijs 66,-

| Code | Uitvoering | Meerprijs |
|--|---|-----------|
| Kleur van de kunststof-/houten delen (Pos. 11-14) | | |
| 0601 | Kunststofdelen zwart (RAL 9011); houten delen beuken naturel | ● |
| Voetenkruis/onderstel (Pos. 15-16) | | |
| 84 | Voetenkruis G, kunststof zwart, Ø 70 cm, (RAL 9011) | ● |
| 29 | Voetenkruis T, staal zwart, Ø 69 cm | 17,- |
| 19 | Voetenkruis T, staal verchromd, Ø 69 cm | 41,- |
| 16 | Voetenkruis G, aluminium gepolijst, Ø 70 cm | 50,- |
| 15 | Trompetvoet, staal verchromd, Ø 58 cm incl. glijders hoogtewerelbaar | 66,- |
| Gasveer (Pos. 17-18) | | |
| 64 | Veiligheidsgasveer voor zithoogte 41-60 cm (standpijp verchromd) - model met wielen | ● |
| 67 | Veiligheidsgasveer voor zithoogte 41-60 cm (standpijp verchromd) - model met glijders | ◇ |
| Wielen/glijders (Pos. 19-20) | | |
| 82 | Zachte wielen voor harde vloeren (bijv. steenachtige vloeren, Ø 50 mm) | ● |
| 86 | Lastafhankelijk blokkerende, zachte wielen voor harde vloeren (Ø 50 mm) | 50,- |
| 10 | Platte, universele glijders, voor harde en zachte vloeren | ◇ |

| Code | Uitvoering | Meerprijs |
|---------------------------------------|---|------------------|
| Speciale opties (Pos. 21-22) | | |
| 00 | Zonder speciale optie | ● |
| 46 | Rugleuning met handgreep (niet voor volledig gestoffeerde uitvoering) | 17,- |
| Bekledingsstoffen (Pos. 23-30) | | |
| 0150.0000 | Houten garnituur (beuken naturel) | ● |
| xxx.0000 | Bekledingsstof van zitting en rugleuning (zie stofcollectie) | zie prijsgroepen |
| Verpakkingwijze (Pos. 31-32) | | |
| 00 | Model gedeeltelijk gemonteerd in kartonnen doos | ● |
| 09 | Model volledig gemonteerd in doos | 20,- |
| Uitvoering/opties | | |
| | Rugleuning hoogtewerelbaar 8 cm | ● |
| IS xxxx8 | Voetenring verchromd, traploos in hoogte verstelbaar | 66,- |

● = Standaard ◇ = Optie zonder meerprijs

Tec profile

(Werkstoelen met voetenring/opstaphulp)

| | | | | | | | | | | | | | | | | | | | | | | | | | | | | | | | | |
|-------------------|-----------------|-------------------|-------------------------------------|------------------|--------------|---------------------|--------------------|---------|------------------------|-----------------|----------------------------|----|----|----|----|----|----|----|----|----|----|----|----|----|----|----|----|----|----|----|----|----|
| 1 | 2 | 3 | 4 | 5 | 6 | 7 | 8 | 9 | 10 | 11 | 12 | 13 | 14 | 15 | 16 | 17 | 18 | 19 | 20 | 21 | 22 | 23 | 24 | 25 | 26 | 27 | 28 | 29 | 30 | 31 | 32 | 33 |
| IS | 19 | 74 | 48 | 00 | 00 | 06 | 06 | 01 | 84 | 85 | 10 | 00 | 00 | 62 | 01 | . | 00 | 00 | 00 | 00 | 00 | 00 | 00 | 00 | 00 | 00 | 00 | 00 | 00 | 00 | 00 | 00 |
| Product- groep | Basis- model | Arm- leuningen | Kleur van de kunststof- delen | Voeten- kruis | Gas- veer | Wielen/ glijders | Speciale opties | Zitting | Bekledings- stoffen | Rug- leuning | Verpak- kings- wijze | | | | | | | | | | | | | | | | | | | | | |

| Beschrijving | Houten garnituur | | | Prijsgroepen | | | Opmerkingen | | | |
|--|--|-------------------|---|------------------------|-------------|------------------------------|---|------|-----|-----|
| | Houten garnituur | P | A | B | kg netto | Ver- pakings- eenheden | Hoeveel- heid bekle- dingsstof 140 cm breed | | | |
| Productie en werkplaats Modellen met houten garnituren en smaller wordende rugleuning voor optimale bewegingsvrijheid van de schouders, rugleuning pendelend gelagerd voor een verbeterde steun van de rug | Beuken naturel, gelakt (code 0150) | Chateau Plus | Charlotta, King, Valencia (kunstleer), stof klant | Decade, Fame, Nanovel™ | | | | | | |
| Werkstoel, houten garnituur met voetenring | Werkstoelen (counteruitvoering met voetenring en glijders) | Arm- leuningen | Techneik | | | | | | | |
| | IS 19018 | 000 | SM | 361,- | - | - | - | 9,9 | 2,5 | 80 |
| | IS 19038 | 000 | PC | 394,- | - | - | - | 10,0 | 2,5 | 80 |
| | IS 19048 | 000 | PB | 427,- | - | - | - | 10,8 | 2,5 | 80 |
| Werkstoel gedeeltelijk gestoffeerd (zitting en rugleuning) met voetenring | IS 19618 | 000 | SM | - | 477,- | 493,- | 526,- | 11,9 | 2,5 | 160 |
| | IS 19638 | 000 | PC | - | 510,- | 526,- | 559,- | 12,0 | 2,5 | 160 |
| | IS 19648 | 000 | PB | - | 543,- | 559,- | 592,- | 12,8 | 2,5 | 160 |
| Werkstoel volledig gestoffeerd (zitting en rugleuning) met voetenring | IS 19718 | 000 | SM | - | 394,- | 411,- | 452,- | 10,1 | 2,5 | 160 |
| | IS 19738 | 000 | PC | - | 427,- | 444,- | 485,- | 10,2 | 2,5 | 160 |
| | IS 19748 | 000 | PB | - | 460,- | 477,- | 518,- | 11,0 | 2,5 | 160 |

Toelichtingen/afbeeldingen bij technieken, zie pag. 36-37. De afmetingen in cm (ca.).

Technieken:

- SM** Standaardmechaniek
- PC** Permanentcontact-rugleuning
- PB** Permanentcontact-rugleuning met zitneigverstelling (-10°)

Stofferingsvarianten

(Code 0150)
Houten garnituur, zitting en rugleuning beuken naturel

(Code 0150)
Houten garnituur, zitting en rugleuning beuken naturel + speciale optie (code 46) rugleuning met greep hol (17,-)

(Code xxxx)
Houten garnituur met gedeeltelijk gestoffeerde zitting en rugleuning (xxxx door stofnummer vervangen zie stofcollectie)

(Code xxxx)
Houten garnituur met gedeeltelijk gestoffeerde zitting en rugleuning (xxxx door stofnummer vervangen zie stofcollectie) + speciale optie (code 46) rugleuning met handgreep (17,-)

(Code xxxx)
Garnituur volledig gestoffeerd, zitting en rugleuning volledig gestoffeerd (xxxx door stofnummer vervangen zie stofcollectie)

IS xxxx7 Opstaphulp
Garnituur volledig gestoffeerd, met voetenplaat (PU), in hoogte verstelbaar (7,5 cm), met weddraaibeveiliging, meerprijs 50,-

| Code | Uitvoering | Meerprijs |
|--|---|-----------|
| Kleur van de kunststof-/houten delen (Pos. 11-14) | | |
| 0601 | Kunststofdelen zwart (RAL 9011); houten delen beuken naturel | ● |
| Voetenkruis/onderstel (Pos. 15-16) | | |
| 84 | Voetenkruis G, kunststof zwart, Ø 70 cm, (RAL 9011) | ● |
| 29 | Voetenkruis T, staal zwart, Ø 69 cm | 17,- |
| 19 | Voetenkruis T, staal verchroomd, Ø 69 cm | 41,- |
| 16 | Voetenkruis G, aluminium gepolijst, Ø 70 cm | 50,- |
| 15 | Trompetvoet, staal verchroomd, Ø 58 cm incl. glijders hoogteverstelbaar | 66,- |
| Gasveer (Pos. 17-18) | | |
| 85 | Veiligheidsgasveer voor zithoogte 55-80 cm (standpijp verchroomd) | ● |
| Wielen/glijders (Pos. 19-20) | | |
| 10 | Platte, universele glijders, voor harde en zachte vloeren | ● |
| Speciale opties (Pos. 21-22) | | |
| 00 | Zonder speciale opties | ● |
| 46 | Rugleuning met grepen handgreep (niet voor volledig gestoffeerde uitvoering) 17,- | |

| Code | Uitvoering | Meerprijs |
|---------------------------------------|---|------------------|
| Bekledingsstoffen (Pos. 23-30) | | |
| 0150.0000 | Houten garnituur (beuken naturel) | ● |
| xxx.0000 | Bekledingsstof van zitting en rugleuning (zie stofcollectie) | zie prijsgroepen |
| Verpakkingwijze (Pos. 31-32) | | |
| 00 | Model gedeeltelijk gemonteerd in kartonnen doos | ● |
| 09 | Model volledig gemonteerd in doos | 20,- |
| Uitvoering/opties | | |
| | Rugleuning hoogteverstelbaar 8 cm | ● |
| IS xxxx8 | Counteruitvoering met voetenring: voetenring traploos in hoogte verstelbaar, verchroomd, met antislippoppervlak | ● |
| | Counteruitvoering met opstaphulp: Opstaphulp met voetenplaat (PU), | |
| IS xxxx7 | 7-voudig hoogteverstelbaar (7,5 cm), met weddraaibeveiliging (xxxx a.u.b. vervangen door modelnummer) | 50,- |

● = Standaard ◇ = Optie zonder meerprijs

Tec advanced

(Werkstoelen)

| | | | | | | | | | | | | | | | | | | | | | | | | | | | | | | | |
|-------------------|-----------------|-----|-----|------------------------|-------------------------------------|------------------|--------------|---------------------|--------------------|---------|------------------------|-----------------|----------------------------|----|----|----|----|----|----|----|----|----|----|----|----|----|----|----|----|----|----|
| 1 | 2 | 3 | 4 | 5 | 6 | 7 | 8 | 9 | 10 | 11 | 12 | 13 | 14 | 15 | 16 | 17 | 18 | 19 | 20 | 21 | 22 | 23 | 24 | 25 | 26 | 27 | 28 | 29 | 30 | 31 | 32 |
| IS | 20 | 400 | 000 | 000 | 0600 | 84 | 64 | 82 | 00 | 0232 | .0000 | 00 | 00 | | | | | | | | | | | | | | | | | | |
| Product- groep | Basis- model | | | Arm- leunin- gen | Kleur van de kunststof- delen | Voeten- kruis | Gas- veer | Wielen/ glijders | Speciale opties | Zitting | Bekledings- stoffen | Rug- leuning | Verpak- kings- wijze | | | | | | | | | | | | | | | | | | |

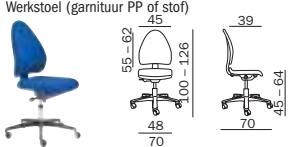
| Beschrijving | | | | Kunststof (PP) | Prijsgroepen | | | Opmerkingen | | | | | |
|---|--|--|--|---------------------------------|--------------|---|------------------------|-------------|---------------------|---|------|-----|-----|
| | | | | | P | A | B | | | | | | |
| Productie en werkplaats Modellen met kunststof garnituur (PP) en gemakkelijk te reinigen oppervlakken of met stoffering voor beter zitcomfort | | | | Garnituur PP, zwart (code 0999) | Chateau Plus | Charlotta, King, Valencia (kunstleer), stof klant | Decade, Fame, Nanovel™ | kg netto | Verpakkingseenheden | Hoeveelheid bekledingsstof 140 cm breed | | | |
| Werkstoel (garnituur PP of stof)  | | | | IS 20400 | 000 | SD | 328,- | 411,- | 427,- | 460,- | 10,7 | 6,5 | 110 |

Toelichtingen/afbeeldingen bij technieken, zie pag. 36-37. De afmetingen in cm (ca.).

Techniek:

SD Synchronotechniek met zitneigverstelling (-6°)

ArMLEUNINGEN



Nr. 240 Ringarmleuningen PP, hoogte- 7 cm en breedteverstelbaar 4 cm (124,-)

Opties

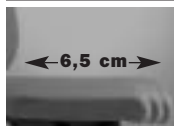

IS xx5xx Modellen met Auto-Glide-Systeem automatische zittediepteregeling (6,5 cm), tevens individueel 7-voudig vergrendelbaar (alleen voor volledig gestoffeerde uitvoering), meerprijs 58,-



IS xxxx8 Voetenring verchroomd, stroef oppervlak, traploos in hoogte verstelbaar met snelsluiting, meerprijs 66,-

| Code | Uitvoering | Meerprijs |
|--|--|-----------|
| Kleur van de kunststof delen (Pos. 11-14) | | |
| 0600 | Zwart (RAL 9011) | ● |
| Voetenkruis/onderstel (Pos. 15-16) | | |
| 84 | Voetenkruis G, kunststof zwart, Ø 70 cm, (RAL 9011) | ● |
| 29 | Voetenkruis T, staal zwart, Ø 69 cm | 17,- |
| 19 | Voetenkruis T, staal verchroomd, Ø 69 cm | 41,- |
| 16 | Voetenkruis G, aluminium gepolijst, Ø 70 cm | 50,- |
| 15 | Trompetvoet, staal verchroomd, Ø 58 cm, incl. glijders hoogteverstelbaar | 66,- |
| Gasveer (Pos. 17-18) | | |
| 64 | Veiligheidsgasveer voor zithoogte 45-64 cm (standpijp verchroomd) - model met wielen | ● |
| 67 | Veiligheidsgasveer voor zithoogte 45-64 cm (standpijp verchroomd) - model met glijders | ◇ |
| Wielen/glijders (Pos. 19-20) | | |
| 82 | Zachte wielen voor harde vloeren (bijv. steenachtige vloeren, Ø 50 mm) | ● |
| 86 | Lastafhankelijk blokkerende, zachte wielen voor harde vloeren (Ø 50 mm) | 50,- |
| 10 | Platte, universele glijders, voor harde en zachte vloeren | ◇ |

| Code | Uitvoering | Meerprijs |
|---------------------------------------|--|------------------|
| Speciale opties (Pos. 21-22) | | |
| 00 | Zonder speciale optie | ● |
| Bekledingsstoffen (Pos. 23-30) | | |
| 0999.0000 | Garnituur polypropylen (PP), zwart | ● |
| xxxx.0000 | Bekledingsstof van zitting en rugleuning (zie stofcollectie) | zie prijsgroepen |
| Verpakkingwijze (Pos. 31-32) | | |
| 00 | Model volledig gemonteerd in doos | ● |
| Uitvoering/opties | | |
| | Rugleuning hoogteverstelbaar 7 cm | ● |
| | Zitneigverstelling in twee standen (0°/-6°) | ● |
| IS xx5xx | Auto-Glide-Systeem (automatische zittediepteregeling 6,5 cm; tevens individueel 7-voudig vergrendelbaar) | 58,- |
| IS xxxx8 | Voetenring verchroomd, traploos in hoogte verstelbaar | 66,- |

● = Standaard ◇ = Optie zonder meerprijs

Tec advanced

(Werkstoelen met voetenring/opstaphulp)

| | | | | | | | | | | | | | | | | | | | | | | | | | | | | | | | |
|---------------|-------------|---------------|------------------------------|--------------|----------|-----------------|-----------------|---------|--------------------|-------------|--------------------|----|----|----|----|----|----|----|----|----|----|----|----|----|----|----|----|----|----|----|----|
| 1 | 2 | 3 | 4 | 5 | 6 | 7 | 8 | 9 | 10 | 11 | 12 | 13 | 14 | 15 | 16 | 17 | 18 | 19 | 20 | 21 | 22 | 23 | 24 | 25 | 26 | 27 | 28 | 29 | 30 | 31 | 32 |
| IS | 20408 | 000 | 000 | 0600 | 15 | 85 | 10 | 00 | 0999 | 0000 | 0000 | 00 | 00 | 00 | 00 | 00 | 00 | 00 | 00 | 00 | 00 | 00 | 00 | 00 | 00 | 00 | 00 | 00 | 00 | 00 | 00 |
| Product-groep | Basis-model | Arm-leuningen | Kleur van de kunststof-delen | Voeten-kruis | Gas-veer | Wielen/glijders | Speciale opties | Zitting | Bekledings-stoffen | Rug-leuning | Verpak-kings-wijze | | | | | | | | | | | | | | | | | | | | |

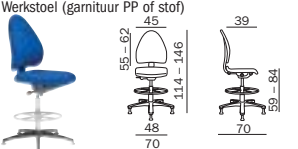
| Beschrijving | | | | Prijsgroepen | | | Opmerkingen | | | | | | |
|---|--|--|--|---------------------------------|--------------|---|------------------------|----------|---------------------|---|------|-----|-----|
| | | | | Kunststof (PP) | P | A | B | | | | | | |
| Productie en werkplaats Modellen met kunststof garnituur (PP) en gemakkelijk te reinigen oppervlakken of met stoffering voor beter zitcomfort | | | | Garnituur PP, zwart (code 0999) | Chateau Plus | Charlotta, King, Valencia (kunstleer), stof klant | Decade, Fame, Nanovel™ | kg netto | Verpakkingseenheden | Hoeveelheid bekledingsstof 140 cm breed | | | |
| Werkstoel (garnituur PP of stof)  | | | | IS 20408 | 000 | SD | 427,- | 510,- | 526,- | 559,- | 12,7 | 8,2 | 110 |

Toelichtingen/afbeeldingen bij technieken, zie pag. 36-37. De afmetingen in cm (ca.).

Techniek:

SD Synchronotechniek met zitneigverstelling (-6°)

Armleuningen

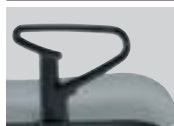

Nr. 240 Ringarmleuningen PP, hoogte- 7 cm en breedteverstelbaar 4 cm (124,-)

Opties

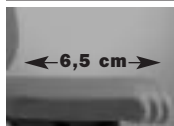

IS xx5xx Modellen met Auto-Glide-Systeem automatische zitdiepteregeling (6,5 cm), tevens individueel 7-voudig vergrendelbaar (alleen voor volledig gestoffeerde uitvoering), meerprijs 58,-



IS xxxx7 Opstaphulp met voetenplaat (PU), in hoogte verstelbaar (7,5 cm), met wegdraai-beveiliging, meerprijs 50,-

| Code | Uitvoering | Meerprijs |
|--|---|-----------|
| Kleur van de kunststof delen (Pos. 11-14) | | |
| 0600 | Zwart (RAL 9011) | ● |
| Voetenkruis/onderstel (Pos. 15-16) | | |
| 84 | Voetenkruis G, kunststof zwart, Ø 70 cm, (RAL 9011) | ● |
| 29 | Voetenkruis T, staal zwart, Ø 69 cm | 17,- |
| 19 | Voetenkruis T, staal verchroomd, Ø 69 cm | 41,- |
| 16 | Voetenkruis G, aluminium gepolijst, Ø 70 cm | 50,- |
| 15 | Trompetvoet, staal verchroomd, Ø 58 cm incl. glijders hoogteverstelbaar | 66,- |
| Gasveer (Pos. 17-18) | | |
| 85 | Veiligheidsgasveer voor zithoogte 59-84 cm (standpijp verchroomd) | ● |
| Wielen/glijders (Pos. 19-20) | | |
| 10 | Platte, universele glijders, voor harde en zachte vloeren | ● |
| Speciale opties (Pos. 21-22) | | |
| 00 | Zonder speciale opties | ● |

| Code | Uitvoering | Meerprijs |
|---------------------------------------|---|------------------|
| Bekledingsstoffen (Pos. 23-30) | | |
| 0999.0000 | Garnituur polypropylen (PP), zwart | ● |
| xxxx.0000 | Bekledingsstof van zitting en rugleuning (zie stofcollectie) | zie prijsgroepen |
| Verpakkingwijze (Pos. 31-32) | | |
| 00 | Model volledig gemonteerd in doos | ● |
| Uitvoering/opties | | |
| | Rugleuning hoogteverstelbaar 7 cm | ● |
| | Zitneigverstelling in twee standen (0°/-6°) | ● |
| IS xx5xx | Auto-Glide-Systeem (automatische zitdiepteregeling 6,5 cm; tevens individueel 7-voudig vergrendelbaar); alleen voor IS 20600, volledig gestoffeerd | 58,- |
| IS xxx8 | Counteruitvoering met voetenring: voetenring traploos in hoogte verstelbaar, verchroomd, met antislippoppervlak | ● |
| IS xxx7 | Counteruitvoering met opstaphulp: Opstaphulp met voetenplaat (PU), 7-voudig hoogteverstelbaar (7,5 cm), met wegdraai-beveiliging (xxxx a.u.b. vervangen door modelnummer) | 50,- |

● = Standaard ◇ = Optie zonder meerprijs

Tec basic

(Werkstoelen)

| | | | | | | | | | | | | | | | | | | | | | | | | | | | | | | | | |
|-------------------|-----------------|----|---|---|---|------------------------|-------------------------------------|---|----|----|----|------------------|--------------|---------------------|--------------------|---------|------------------------|-----------------|----------------------------|----|----|----|----|----|----|----|----|----|----|----|----|---|
| 1 | 2 | 3 | 4 | 5 | 6 | 7 | 8 | 9 | 10 | 11 | 12 | 13 | 14 | 15 | 16 | 17 | 18 | 19 | 20 | 21 | 22 | 23 | 24 | 25 | 26 | 27 | 28 | 29 | 30 | 31 | 32 | |
| IS | 19 | 07 | 0 | 0 | 0 | 0 | 0 | 6 | 0 | 0 | 2 | 9 | 6 | 4 | 8 | 2 | 0 | 0 | 0 | 0 | 0 | 0 | 1 | 7 | 0 | . | 0 | 0 | 0 | 0 | 0 | 0 |
| Product- groep | Basis- model | | | | | Arm- leunin- gen | Kleur van de kunststof- delen | | | | | Voeten- kruis | Gas- veer | Wielen/ glijders | Speciale opties | Zitting | Bekledings- stoffen | Rug- leuning | Verpak- kings- wijze | | | | | | | | | | | | | |

| Beschrijving | | | | Prijsgroepen | | | Opmerkingen | | | |
|---|--|--|--|---------------------------------|-----|----|-------------|---------------------|---|---|
| | | | | Kunststof (PU) | | | | | | |
| Productie en werkplaats Modellen met kunststof garnituren (PU) en gemakkelijk te reinigen oppervlakken met plat voetenkruis voor de productie en in de werkplaats | | | | Garnituur PU, zwart (code 0170) | | | kg netto | Verpakkingseenheden | Hoeveelheid bekledingsstof 140 cm breed | |
| Werkstoel garnituur PU | | | | IS 19060 | 000 | SM | 312,- | 12,1 | 2,5 | - |
| | | | | IS 19070 | 000 | PC | 345,- | 12,1 | 2,5 | - |
| | | | | IS 19080 | 000 | PB | 378,- | 12,9 | 2,5 | - |

Toelichtingen/afbeeldingen bij technieken, zie pag. 36-37. De afmetingen in cm (ca.).

Technieken:

SM Standaardmechaniek

PC Permanentcontact-rugleuning

PB Permanentcontact-rugleuning met zitneigverstelling (-10°)

Armleuningen

Nr. 540 Ring-armleuningen PP, hoogteverstelbaar 7 cm, (107,-)

Opties

IS xxxx8 Voetenring verchromd, stroef oppervlak, traploos in hoogte verstelbaar met snelsluiting, meerprijs 66,-

| Code | Uitvoering | Meerprijs |
|--|---|-----------|
| Kleur van de kunststof delen (Pos. 11-14) | | |
| 0600 | Zwart (RAL 9011) | ● |
| Voetenkruis/onderstel (Pos. 15-16) | | |
| 84 | Voetenkruis G, kunststof zwart, Ø 70 cm, (RAL 9011) | ● |
| 29 | Voetenkruis T, staal zwart, Ø 69 cm | 17,- |
| 19 | Voetenkruis T, staal verchromd, Ø 69 cm | 41,- |
| 16 | Voetenkruis G, aluminium gepolijst, Ø 70 cm | 50,- |
| 15 | Trompetvoet, staal verchromd, Ø 58 cm incl. glijders hoogteverstelbaar | 66,- |
| Gasveer (Pos. 17-18) | | |
| 64 | Veiligheidsgasveer voor zithoogte 41-60 cm (standpijp verchromd) - model met wielen | ● |
| 67 | Veiligheidsgasveer voor zithoogte 41-60 cm (standpijp verchromd) - model met glijders | ◇ |
| Wielen/glijders (Pos. 19-20) | | |
| 82 | Zachte wielen voor harde vloeren (bijv. steenachtige vloeren, Ø 50 mm) | ● |
| 86 | Lastafhankelijk blokkerende, zachte wielen voor harde vloeren (Ø 50 mm) | 50,- |
| 10 | Platte, universele glijders, voor harde en zachte vloeren | ◇ |

| Code | Uitvoering | Meerprijs |
|---------------------------------------|--|-----------|
| Speciale opties (Pos. 21-22) | | |
| 00 | Zonder speciale optie | ● |
| Bekledingsstoffen (Pos. 23-30) | | |
| 0170.0000 | Garnituur polyurethan (PU), zwart | ● |
| Verpakkingwijze (Pos. 31-32) | | |
| 00 | Model gedeeltelijk gemonteerd in kartonnen doos | ● |
| 09 | Model volledig gemonteerd in doos | 20,- |
| Uitvoering/opties | | |
| | Rugleuning hoogteverstelbaar 11 cm | ● |
| IS xxxx8 | Voetenring verchromd, traploos in hoogte verstelbaar | 66,- |

● = Standaard ◇ = Optie zonder meerprijs

Tec basic

(Werkstoelen met voetenring/opstaphulp)

| | | | | | | | | | | | | | | | | | | | | | | | | | | | | | | | | | |
|-------------------|-----------------|---|---|---|---|---|-------------------|-------------------------------------|----|----|----|------------------|--------------|---------------------|--------------------|---------|------------------------|-----------------|----------------------------|----|----|----|----|----|----|----|----|----|----|----|----|---|---|
| 1 | 2 | 3 | 4 | 5 | 6 | 7 | 8 | 9 | 10 | 11 | 12 | 13 | 14 | 15 | 16 | 17 | 18 | 19 | 20 | 21 | 22 | 23 | 24 | 25 | 26 | 27 | 28 | 29 | 30 | 31 | 32 | | |
| IS | 1 | 9 | 0 | 8 | 8 | 0 | 0 | 0 | 0 | 6 | 0 | 0 | 0 | 2 | 9 | 8 | 5 | 1 | 0 | 0 | 0 | 0 | 0 | 1 | 7 | 0 | . | 0 | 0 | 0 | 0 | 0 | 9 |
| Product- groep | Basis- model | | | | | | Arm- leuningen | Kleur van de kunststof- delen | | | | Voeten- kruis | Gas- veer | Wielen/ glijders | Speciale opties | Zitting | Bekledings- stoffen | Rug- leuning | Verpak- kings- wijze | | | | | | | | | | | | | | |

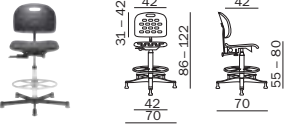
| Beschrijving | | | | Prijsgroepen | | | Opmerkingen | | | |
|--|--|--|--|---------------------------------|-----|----|-------------|---------------------|---|---|
| Productie en werkplaats | | | | Kunststof (PU) | | | | | | |
| Modellen met kunststof garnituur (PU) en gemakkelijk te reinigen oppervlakken met plat voetenkruis voor de productie en in de werkplaats | | | | Garnituur PU, zwart (code 0170) | | | kg netto | Verpakings-eenheden | Hoeveelheid bekledingsstof 140 cm breed | |
| Arbeitsstuhl garnituur PU | | | | | | | | | | |
|  | | | | IS 19068 | 000 | SM | 411,- | 13,7 | 3,1 | - |
| | | | | IS 19078 | 000 | PC | 444,- | 13,7 | 3,1 | - |
| | | | | IS 19088 | 000 | PB | 477,- | 14,5 | 3,1 | - |

Toelichtingen/afbeeldingen bij technieken, zie pag. 36-37. De afmetingen in cm (ca.).

Technieken:

SM Standaardmechaniek

PC Permanentcontact-rugleuning

PB Permanentcontact-rugleuning met zitneigverstelling (-10°)

Armleuningen

Nr. 540 Ring-armleuningen PP, hoogteverstelbaar 7 cm, (107,-)

Opties

IS xxxx7 Opstaphulp met voetenplaat (PU), in hoogte verstelbaar (7,5 cm), met wegdraaibeveiliging, meerprijs 50,-

| Code | Uitvoering | Meerprijs |
|--|---|-----------|
| Kleur van de kunststof-/houten delen (Pos. 11-14) | | |
| 0600 | Zwart (RAL 9011) | ● |
| Voetenkruis/onderstel (Pos. 15-16) | | |
| 84 | Voetenkruis G, kunststof zwart, Ø 70 cm, (RAL 9011) | ● |
| 29 | Voetenkruis T, staal zwart, Ø 69 cm | 17,- |
| 19 | Voetenkruis T, staal verchroomd, Ø 69 cm | 41,- |
| 16 | Voetenkruis G, aluminium gepolijst, Ø 70 cm | 50,- |
| 15 | Trompetvoet, staal verchroomd, Ø 58 cm incl. glijders hoogteverstelbaar | 66,- |
| Gasveer (Pos. 17-18) | | |
| 85 | Veiligheidsgasveer voor zithoogte 55-80 cm (standpijp verchroomd) | ● |
| Wielen/glijders (Pos. 19-20) | | |
| 10 | Platte, universele glijders, voor harde en zachte vloeren | ● |
| Speciale opties (Pos. 21-22) | | |
| 00 | Zonder speciale opties | ● |





| Code | Uitvoering | Meerprijs |
|---------------------------------------|---|-----------|
| Bekledingsstoffen (Pos. 23-30) | | |
| 0170.0000 | Garnituur polyurethan (PU), zwart | ● |
| Verpakkingwijze (Pos. 31-32) | | |
| 00 | Model gedeeltelijk gemonteerd in kartonnen doos | ● |
| 09 | Model volledig gemonteerd in doos | 20,- |
| Uitvoering/opties | | |
| | Rugleuning hoogteverstelbaar 11 cm | ● |
| IS xxxx8 | Counteruitvoering met voetenring: voetenring traploos in hoogte verstelbaar, verchroomd, met antislippoppervlak | ● |
| IS xxxx7 | Counteruitvoering met opstaphulp: Opstaphulp met voetenplaat (PU), 7-voudig hoogteverstelbaar (7,5 cm), met wegdraaibeveiliging | 50,- |
| | (xxxx a.u.b. vervangen door modelnummer) | |

● = Standaard ◇ = Optie zonder meerprijs

Tec basic

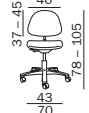
(Werkstoelen)

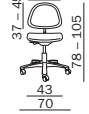
| | | | | | | | | | | | | | | | | | | | | | | | | | | | | | | | |
|-------------------|-----------------|------------------------|-------------------------------------|------------------|--------------|---------------------|--------------------|----------|------------------------|-----------------|----------------------------|----------|----------|----------|----------|----------|----------|----------|----------|----------|----------|----------|----------|----------|----------|----------|----------|----------|----------|----------|----------|
| 1 | 2 | 3 | 4 | 5 | 6 | 7 | 8 | 9 | 10 | 11 | 12 | 13 | 14 | 15 | 16 | 17 | 18 | 19 | 20 | 21 | 22 | 23 | 24 | 25 | 26 | 27 | 28 | 29 | 30 | 31 | 32 |
| I | S | 1 | 9 | 0 | 8 | 0 | 0 | 0 | 0 | 0 | 6 | 0 | 1 | 2 | 9 | 6 | 4 | 8 | 2 | 0 | 0 | 0 | 1 | 5 | 0 | 0 | 0 | 0 | 0 | 0 | 9 |
| Product- groep | Basis- model | Arm- leunin- gen | Kleur van de kunststof- delen | Voeten- kruis | Gas- veer | Wielen/ glijders | Speciale opties | Zitting | Bekledings- stoffen | Rug- leuning | Verpak- kings- wijze | | | | | | | | | | | | | | | | | | | | |

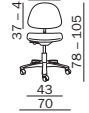
| Beschrijving | Houten garnituur | | | Prijsgroepen | | | Opmerkingen | | | |
|--|---|------------------------|-----------|--|------------------------------|--|------------------------------|------|-----|----|
| | P | A | B | kg netto | Ver- pakings- eenheden | Hoeveel- heid bekle- dingsstof 140 cm breed | | | | |
| Productie en werkplaats Modellen met houten garnituren en pendelend gelagerde rugleuning voor een verbeterde steun van de rug | Stoelen voor werkplaatsen met houten garnituur | Arm- leunin- gen | Techniek | Houten garnituur beuken naturel, gelakt (code 0150) | Chateau Plus | Charlotta, King, Valencia (kunstleer), stof klant | Decade, Fame, Nanovel™ | | | |
| Werkstoel, houten garnituur | | | | | | | | | | |
|  |  | | | | | | | | | |
| | IS 19060 | 000 | SM | 262,- | - | - | - | 8,0 | 2,5 | - |
| | IS 19070 | 000 | PC | 295,- | - | - | - | 8,4 | 2,5 | - |
| | IS 19080 | 000 | PB | 328,- | - | - | - | 9,1 | 2,5 | - |
| Werkstoel gedeeltelijk gestoffeerd (zitting en rugleuning) | | | | | | | | | | |
|  |  | | | | | | | | | |
| | IS 19060 | 000 | SM | - | 378,- | 394,- | 427,- | 10,0 | 2,5 | 70 |
| | IS 19070 | 000 | PC | - | 411,- | 427,- | 460,- | 10,4 | 2,5 | 70 |
| | IS 19080 | 000 | PB | - | 444,- | 460,- | 493,- | 11,1 | 2,5 | 70 |
| Werkstoel volledig gestoffeerd (zitting en rugleuning) | | | | | | | | | | |
|  |  | | | | | | | | | |
| | IS 19160 | 000 | SM | - | 279,- | 295,- | 328,- | 10,0 | 2,5 | 90 |
| | IS 19170 | 000 | PC | - | 312,- | 328,- | 361,- | 10,4 | 2,5 | 90 |
| | IS 19180 | 000 | PB | - | 345,- | 361,- | 394,- | 11,1 | 2,5 | 90 |

Toelichtingen/afbeeldingen bij technieken, zie pag. 36-37. De afmetingen in cm (ca.).

Technieken:

- SM** Standaardmechaniek
- PC** Permanentcontact-rugleuning
- PB** Permanentcontact-rugleuning met zitneigverstelling (-10°)

Stofferingsvarianten

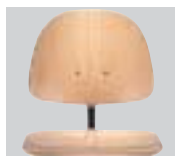

(Code 0150)
Houten garnituur, zitting en
rugleuning beuken naturel



(Code xxxx)
Houten garnituur met
gedeeltelijk gestoffeerde
zitting en rugleuning
(xxx door stofnummer
vervangen zie stofcollectie)



(Code xxxx)
Garnituur volledig gestoffeerd,
zitting en rugleuning
volledig gestoffeerd
(xxx door stofnummer
vervangen zie stofcollectie)

Opties



IS xxxx8
Voetenring
verchroomd, stroef oppervlak, traploos
in hoogte verstelbaar met snelsluiting,
meerprijs 66,-

| Code | Uitvoering | Meerprijs |
|--|--|-----------|
| Kleur van de kunststof-/houten delen (Pos. 11-14) | | |
| 0601 | Kunststofdelen zwart (RAL 9011); houten delen beuken naturel | ● |
| Voetenkruis/onderstel (Pos. 15-16) | | |
| 84 | Voetenkruis G, kunststof zwart, Ø 70 cm, (RAL 9011) | ● |
| 29 | Voetenkruis T, staal zwart, Ø 69 cm | 17,- |
| 19 | Voetenkruis T, staal verchroomd, Ø 69 cm | 41,- |
| 16 | Voetenkruis G, aluminium gepolijst, Ø 70 cm | 50,- |
| 15 | Trompetvoet, staal verchroomd, Ø 58 cm incl. glijders hoogteverstelbaar | 66,- |
| Gasveer (Pos. 17-18) | | |
| 64 | Veiligheidsgasveer voor zithoogte 41-60 cm (standpijp verchroomd) - model met wielen | ● |
| 67 | Veiligheidsgasveer voor zithoogte 41-60 cm (standpijp verchroomd) - model met glijders | ◇ |
| Wielen/glijders (Pos. 19-20) | | |
| 82 | Zachte wielen voor harde vloeren (bijv. steenachtige vloeren, Ø 50 mm) | ● |
| 86 | Lastafhankelijk blokkerende, zachte wielen voor harde vloeren (Ø 50 mm) | 50,- |
| 10 | Platte, universele glijders, voor harde en zachte vloeren | ◇ |

| Code | Uitvoering | Meerprijs |
|---------------------------------------|--|------------------|
| Speciale opties (Pos. 21-22) | | |
| 00 | Zonder speciale optie | ● |
| Bekledingsstoffen (Pos. 23-30) | | |
| 0150.0000 | Houten garnituur (beuken naturel) | ● |
| xxxx.0000 | Bekledingsstof van zitting en rugleuning (zie stofcollectie) | zie prijsgroepen |
| Verpakkingswijze (Pos. 31-32) | | |
| 00 | Model gedeeltelijk gemonteerd in kartonnen doos | ● |
| 09 | Model volledig gemonteerd in doos | 20,- |
| Uitvoering/opties | | |
| | Rugleuning hoogteverstelbaar 8 cm | ● |
| IS xxxx8 | Voetenring verchroomd, traploos in hoogte verstelbaar | 66,- |

● = Standaard ◇ = Optie zonder meerprijs

Tec basic

(Werkstoelen met voetenring/opstaphulp)

| | | | | | | | | | | | | | | | | | | | | | | | | | | | | | | | | | |
|---------------|-------------|---------------|------------------------------|--------------|----------|-----------------|-----------------|---------|--------------------|-------------|--------------------|----|----|----|----|----|----|----|----|----|----|----|----|----|----|----|----|----|----|----|----|----|--|
| 1 | 2 | 3 | 4 | 5 | 6 | 7 | 8 | 9 | 10 | 11 | 12 | 13 | 14 | 15 | 16 | 17 | 18 | 19 | 20 | 21 | 22 | 23 | 24 | 25 | 26 | 27 | 28 | 29 | 30 | 31 | 32 | 33 | |
| IS | 19 | 178 | 000 | 0601 | 84 | 85 | 10 | 00 | 0232 | .0000 | 09 | | | | | | | | | | | | | | | | | | | | | | |
| Product-groep | Basis-model | Arm-leuningen | Kleur van de kunststof-delen | Voeten-kruis | Gas-veer | Wielen/glijders | Speciale opties | Zitting | Bekledings-stoffen | Rug-leuning | Verpak-kings-wijze | | | | | | | | | | | | | | | | | | | | | | |

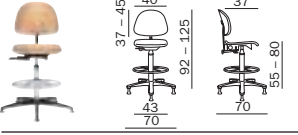
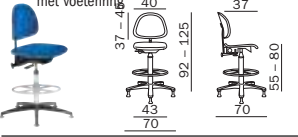
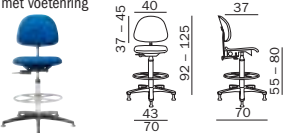
| Beschrijving | | | | Prijsgroepen | | | Opmerkingen | | | |
|--|--|----------------|----------|--|--------------|---|---|------|-----|----|
| | Houten garnituur | P | A | B | kg netto | Ver-pakkings-eenheden | Hoeveel-heid bekle-dingsstof 140 cm breed | | | |
| Productie en werkplaats Modellen met houten garnituren en pendelend gelagerde rugleuning voor een verbeterde steun van de rug | Werkstoelen (counteruitvoering met voetenring en glijders) | Arm-leuning-en | Techniek | Houten garnituur, beuken naturel, gelakt (code 0150) | Chateau Plus | Charlotta, King, Valencia (kunstleer), stof klant | Decade, Fame, Nanovel™ | | | |
|  Werkstoel, houten garnituur met voetenring | IS 19068 | 000 | SM | 361,- | - | - | - | 9,8 | 3,1 | - |
| | IS 19078 | 000 | PC | 394,- | - | - | - | 10,2 | 3,1 | - |
| | IS 19088 | 000 | PB | 427,- | - | - | - | 10,9 | 3,1 | - |
|  Werkstoel gedeeltelijk gestoffeerd (zitting + rugleun.), met voetenring | IS 19068 | 000 | SM | - | 477,- | 493,- | 526,- | 11,8 | 3,1 | 70 |
| | IS 19078 | 000 | PC | - | 510,- | 526,- | 559,- | 12,2 | 3,1 | 70 |
| | IS 19088 | 000 | PB | - | 543,- | 559,- | 592,- | 12,9 | 3,1 | 70 |
|  Werkstoel volledig gestoffeerd (zitting en rugleuning) met voetenring | IS 19168 | 000 | SM | - | 378,- | 394,- | 427,- | 11,8 | 3,1 | 90 |
| | IS 19178 | 000 | PC | - | 411,- | 427,- | 460,- | 12,2 | 3,1 | 90 |
| | IS 19188 | 000 | PB | - | 444,- | 460,- | 493,- | 12,9 | 3,1 | 90 |

Toelichtingen/afbeeldingen bij technieken, zie pag. 36-37. De afmetingen in cm (ca.).

Technieken:

- SM** Standaardmechaniek
- PC** Permanentcontact-rugleuning
- PB** Permanentcontact-rugleuning met zitneigverstelling (-10°)

Stofferingsvarianten



- (Code 0150)** Houten garnituur, zitting en rugleuning beuken naturel
- (Code xxxx)** Houten garnituur met gedeeltelijk gestoffeerde zitting en rugleuning (xxxx door stofnummer vervangen zie stofcollectie)
- (Code xxxx)** Garnituur volledig gestoffeerd, zitting en rugleuning volledig gestoffeerd (xxxx door stofnummer vervangen zie stofcollectie)

Opties



- IS xxxx7 Opstaphulp** met voetenplaat (PU), in hoogte verstelbaar (7,5 cm), met wegdraaibeveiliging, meerprijs 50,-

| Code | Uitvoering | Meerprijs |
|--|---|-----------|
| Kleur van de kunststof-/houten delen (Pos. 11-14) | | |
| 0601 | Kunststofdelen zwart (RAL 9011); houten delen beuken naturel | ● |
| Voetenkruis/onderstel (Pos. 15-16) | | |
| 84 | Voetenkruis G, kunststof zwart, Ø 70 cm, (RAL 9011) | ● |
| 29 | Voetenkruis T, staal zwart, Ø 69 cm | 17,- |
| 19 | Voetenkruis T, staal verchroomd, Ø 69 cm | 41,- |
| 16 | Voetenkruis G, aluminium gepolijst, Ø 70 cm | 50,- |
| 15 | Trompetvoet, staal verchroomd, Ø 58 cm incl. glijders hoogverstelbaar | 66,- |
| Gasveer (Pos. 17-18) | | |
| 85 | Veiligheidsgasveer voor zithoogte 55-80 cm (standpijp verchroomd) | ● |
| Wielen/glijders (Pos. 19-20) | | |
| 10 | Platte, universele glijders, voor harde en zachte vloeren | ● |









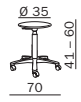

| Code | Uitvoering | Meerprijs |
|---------------------------------------|--|------------------|
| Speciale opties (Pos. 21-22) | | |
| 00 | Zonder speciale opties | ● |
| Bekledingsstoffen (Pos. 23-30) | | |
| 0150.0000 | Houten garnituur (beuken naturel) | ● |
| xxxx.0000 | Bekledingsstof van zitting en rugleuning (zie stofcollectie) | zie prijsgroepen |
| Verpakkingswijze (Pos. 31-32) | | |
| 00 | Model gedeeltelijk gemonteerd in kartonnen doos | ● |
| 09 | Model volledig gemonteerd in doos | 20,- |
| Uitvoering/opties | | |
| | Rugleuning hoogverstelbaar 8 cm | ● |
| IS xxxx8 | Counteruitvoering met voetenring: voetenring traploos in hoogte verstelbaar, verchroomd, met antislippervlak | ● |
| IS xxxx7 | Counteruitvoering met opstaphulp: Opstaphulp met voetenplaat (PU), 7-voudig hoogverstelbaar (7,5 cm), met wegdraaibeveiliging (xxxx a.u.b. vervangen door modelnummer) | 50,- |

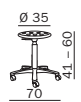
● = Standaard ◇ = Optie zonder meerprijs

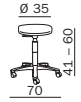
Tec basic

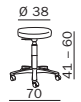
(Kruk)

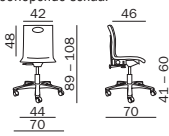
| | | | | | | | | | | | | | | | | | | | | | | | | | | | | | | | | |
|-------------------|-----------------|----|---|---|---|------------------------|-------------------------------------|---|----|----|----|------------------|--------------|---------------------|--------------------|---------|------------------------|-----------------|----------------------------|----|----|----|----|----|----|----|----|----|----|----|----|---|
| 1 | 2 | 3 | 4 | 5 | 6 | 7 | 8 | 9 | 10 | 11 | 12 | 13 | 14 | 15 | 16 | 17 | 18 | 19 | 20 | 21 | 22 | 23 | 24 | 25 | 26 | 27 | 28 | 29 | 30 | 31 | 32 | |
| IS | 19 | 69 | 0 | 0 | 0 | 0 | 0 | 6 | 0 | 1 | 8 | 4 | 6 | 7 | 1 | 0 | 0 | 0 | 0 | 0 | 0 | 0 | 1 | 5 | 0 | 0 | 0 | 0 | 0 | 0 | 0 | 0 |
| Product- groep | Basis- model | | | | | Arm- leunin- gen | Kleur van de kunststof- delen | | | | | Voeten- kruis | Gas- veer | Wielen/ glijders | Speciale opties | Zitting | Bekledings- stoffen | Rug- leuning | Verpak- kings- wijze | | | | | | | | | | | | | |

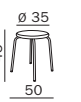
| Beschrijving | | | | | | Prijsgroepen | | | | | Opmerkingen | | |
|--|--|---|---------------|---|---------------------------------------|--------------|--|------------------------------|--------------|------------------------------|---|-----|----|
| | Kruk | Arm- leunin- gen | Tech- niek | Hout | Kunststof (PU) | P | A | B | kg netto | Ver- pakings- eenheden | Hoeveel- heid bekle- dingsstof 140 cm breed | | |
| Productie en werkplaats Hocker met PU- of houten zitting resp. gestoffeerde zitting voor de verschillende eisen bij de productie en in de werkplaats | Kruk | Arm- leunin- gen | Tech- niek | Houten garnituur, beuken naturel, gelakt (code 0150) | Garnituur PU, zwart (code 0170) | Chateau Plus | Charlotta, King, Valencia (kunstleer), stof klant | Decade, Fame, Nanovel™ | | | | | |
| Kruk (houten garnituur) |  |  | IS 19690 | 000 | - | 163,- | - | - | - | 6,0 | 2,5 | - | |
| Kruk (garnituur PU) |  |  | IS 19690 | 000 | - | - | 196,- | - | - | 6,3 | 2,5 | - | |
| Kruk (stoffen bekleding) |  |  | IS 19690 | 000 | - | - | 180,- | 188,- | 205,- | 6,1 | 2,5 | 70 | |
| Kruk (hoge, stoffen bekleding) |  |  | IS 19790 | 000 | - | - | 196,- | 206,- | 226,- | 6,3 | 2,5 | 70 | |
| Houten garnituur, doorlopende schaal |  |  | IS 19300 | 000 | - | 196,- | - | - | - | 6,6 | 6,5 | - | |
| Kruk (4 pooten) |  |  | IS 19000 | 000 | - | 97,- | 130,- | 114,- | 122,- | 139,- | 3,0 | 3,5 | 80 |

Toelichtingen/afbeeldingen bij technieken, zie pag. 36-37. De afmetingen in cm (ca.).

Opties



**IS xxxx8
Voetenring**
verchroomd, stroef oppervlak,
traploos in hoogte verstelbaar
met snelsluiting,
meerprijs 66,-

| Code | Uitvoering | Meerprijs |
|--|--|-----------|
| Kleur van de kunststof-/houten delen (Pos. 11-14) | | |
| 0600/0601 | Kunststof delen zwart (RAL 9011) / houten delen beuken naturel | ● |
| Voetenkruis/onderstel (Pos. 15-16) | | |
| 84 | Voetenkruis G, kunststof zwart, Ø 70 cm, (RAL 9011) | ● |
| 29 | Voetenkruis T, staal zwart, Ø 69 cm | 17,- |
| 19 | Voetenkruis T, staal verchroomd, Ø 69 cm | 41,- |
| 16 | Voetenkruis G, aluminium gepolijst, Ø 70 cm | 50,- |
| 15 | Trompetvoet, staal verchroomd, Ø 58 cm incl. glijders hoogteverstelbaar | 66,- |
| Gasveer (Pos. 17-18) | | |
| 64 | Veiligheidsgasveer voor zithoogte 41-60 cm (standpijp verchroomd) - model met wielen | ● |
| 67 | Veiligheidsgasveer voor zithoogte 41-60 cm (standpijp verchroomd) - model met glijders | ◇ |

| Code | Uitvoering | Meerprijs |
|---------------------------------------|---|------------------|
| Wielen/glijders (Pos. 19-20) | | |
| 82 | Zachte wielen voor harde vloeren (bijv. steenachtige vloeren, Ø 50 mm) | ● |
| 86 | Lastafhankelijk blokkerende, zachte wielen voor harde vloeren (Ø 50 mm) | 50,- |
| 10 | Platte, universele glijders, voor harde en zachte vloeren | ◇ |
| Speciale opties (Pos. 21-22) | | |
| 00 | Zonder speciale optie | ● |
| Bekledingsstoffen (Pos. 23-30) | | |
| 0150.0000 | Houten garnituur, beuken naturel | ● |
| 0170.0000 | Garnituur polyurethan (PU), zwart | zie prijsgroepen |
| xxxx.0000 | Zitting bekledingsstof (zie stofcollectie) | zie prijsgroepen |
| Verpakkingswijze (Pos. 31-32) | | |
| 00 | Model gedeeltelijk gemonteerd in kartonnen doos | ● |
| 09 | Model volledig gemonteerd in doos | 20,- |

Uitvoering/opties



IS xxxx8 Voetenring verchroomd, traploos in hoogte verstelbaar 66,-

● = Standaard ◇ = Optie zonder meerprijs

Tec basic

(Kruk met voetenring)

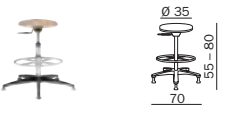
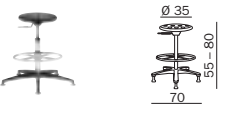
| | | | | | | | | | | | | | | | | | | | | | | | | | | | | | | | | |
|-------------------|-----------------|---|---|---|---|---|------------------------|-------------------------------------|----|----|----|------------------|--------------|---------------------|--------------------|---------|------------------------|-----------------|----------------------------|----|----|----|----|----|----|----|----|----|----|----|----|---|
| 1 | 2 | 3 | 4 | 5 | 6 | 7 | 8 | 9 | 10 | 11 | 12 | 13 | 14 | 15 | 16 | 17 | 18 | 19 | 20 | 21 | 22 | 23 | 24 | 25 | 26 | 27 | 28 | 29 | 30 | 31 | 32 | |
| IS | 1 | 9 | 7 | 9 | 8 | 0 | 0 | 0 | 0 | 0 | 6 | 0 | 0 | 2 | 9 | 8 | 5 | 1 | 0 | 0 | 0 | 0 | 3 | 2 | 0 | 0 | 0 | 0 | 0 | 0 | 0 | 9 |
| Product- groep | Basis- model | | | | | | Arm- leunin- gen | Kleur van de kunststof- delen | | | | Voeten- kruis | Gas- veer | Wielen/ glijders | Speciale opties | Zitting | Bekledings- stoffen | Rug- leuning | Verpak- kings- wijze | | | | | | | | | | | | | |

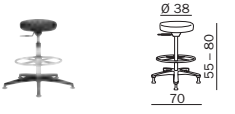
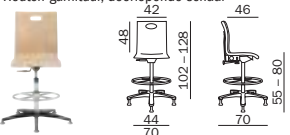
| Beschrijving | Prijsgroepen | | | | | Opmerkingen | | |
|---|--|---------------------------------|--------------|---|------------------------|-------------|---------------------|---|
| | Hout | Kunststof (PU) | P | A | B | kg netto | Verpakings-eenheden | Hoeveelheid bekledingsstof 140 cm breed |
| Productie en werkplaats Hocker met PU- of houten zitting resp. gestoffeerde zitting voor de verschillende eisen bij de productie en in de werkplaats Werkstoelen (counteruitvoering met voetenring en glijders) Arm-leuningen Techniek | Houten garnituur, beuken naturel, gelakt (code 0150) | Garnituur PU, zwart (code 0170) | Chateau Plus | Charlotta, King, Valencia (kunstleer), stof klant | Decade, Fame, Nanovel™ | | | |
| Kruk met voetenring (houten garnituur)  | IS 19698 | 000 | - | - | - | 7,8 | 2,5 | - |
| Kruk met voetenring (garnituur PU)  | IS 19698 | 000 | - | - | - | 8,1 | 2,5 | - |
| Kruk (stoffen bekleding) met voetenring  | IS 19698 | 000 | - | - | - | 7,9 | 2,5 | 70 |
| Kruk (hoge, stoffen bekleding) met voetenring  | IS 19798 | 000 | - | - | - | 8,1 | 2,5 | 70 |
| Houten garnituur, doorlopende schaal  | IS 19308 | 000 | - | - | - | 8,4 | 6,5 | - |

Toelichtingen/afbeeldingen bij technieken, zie pag. 36-37. De afmetingen in cm (ca.).

| Code | Uitvoering | Meerprijs |
|--|--|-----------|
| Kleur van de kunststof-/houten delen (Pos. 11-14) | | |
| 0600/0601 | Kunststofdelen zwart (RAL 9011); houten delen beuken naturel | ● |
| Voetenkruis/onderstel (Pos. 15-16) | | |
| 84 | Voetenkruis G, kunststof zwart, Ø 70 cm, (RAL 9011) | ● |
| 29 | Voetenkruis T, staal zwart, Ø 69 cm | 17,- |
| 19 | Voetenkruis T, staal verchromd, Ø 69 cm | 41,- |
| 16 | Voetenkruis G, aluminium gepolijst, Ø 70 cm | 50,- |
| 15 | Trompetvoet, staal verchromd, Ø 58 cm incl. glijders hoogverstelbaar | 66,- |
| Gasveer (Pos. 17-18) | | |
| 85 | Veiligheidsgasveer voor zithoogte 55-80 cm (standpijp verchromd) | ● |
| Wielen/glijders (Pos. 19-20) | | |
| 10 | Platte, universele glijders, voor harde en zachte vloeren | ● |







| Code | Uitvoering | Meerprijs |
|---------------------------------------|---|------------------|
| Speciale opties (Pos. 21-22) | | |
| 00 | Zonder speciale opties | ● |
| Bekledingsstoffen (Pos. 23-30) | | |
| 0150.0000 | Houten garnituur, beuken naturel | ● |
| 0170.0000 | Garnituur polyurethan (PU), zwart | zie prijsgroepen |
| xxx.0000 | Zitting bekledingsstof (zie stofcollectie) | zie prijsgroepen |
| Verpakingswijze (Pos. 31-32) | | |
| 00 | Model gedeeltelijk gemonteerd in kartonnen doos | ● |
| 09 | Model volledig gemonteerd in doos | 20,- |
| Uitvoering/opties | | |
| IS xxx8 | Counteruitvoering met voetenring: voetenring traploos in hoogte verstelbaar, verchromd, met antislippervlak | ● |

● = Standaard ◇ = Optie zonder meerprijs

Tec profile

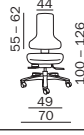
(Werkstoelen)

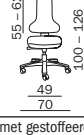
| | | | | | | | | | | | | | | | | | | | | | | | | | | | | | | | | |
|-------------------|-----------------|------------------------|-------------------------------------|------------------|--------------|---------------------|--------------------|-----------|------------------------|-----------------|----------------------------|--------------|-----------|-----------|-----------|-----------|-----------|-----------|-----------|-----------|-----------|-----------|-----------|-----------|-----------|-----------|-----------|-----------|-----------|-----------|----|--|
| 1 | 2 | 3 | 4 | 5 | 6 | 7 | 8 | 9 | 10 | 11 | 12 | 13 | 14 | 15 | 16 | 17 | 18 | 19 | 20 | 21 | 22 | 23 | 24 | 25 | 26 | 27 | 28 | 29 | 30 | 31 | 32 | |
| I | S | 20 | 180 | 000 | 000 | 0600 | 16 | 64 | 82 | 45 | 0170 | .0000 | 00 | 00 | 00 | 00 | 00 | 00 | 00 | 00 | 00 | 00 | 00 | 00 | 00 | 00 | 00 | 00 | 00 | 00 | | |
| Product- groep | Basis- model | Arm- leunin- gen | Kleur van de kunststof- delen | Voeten- kruis | Gas- veer | Wielen/ glijders | Speciale opties | Zitting | Bekledings- stoffen | Rug- leuning | Verpak- kings- wijze | | | | | | | | | | | | | | | | | | | | | |

| Beschrijving | Prijsgroepen | | | Opmerkingen | | |
|--|------------------------------|------------------------|------------|------------------------------------|-------------------------------|---|
| | Kunststof (PU) | A | | kg netto | Verpak- kings- eenheden | Hoeveel- heid bekle- dingsstof 140 cm breed |
| Laboratorium Modellen met kunststof buitenschaal en smaller wordende rugleuning voor opti- male bewegingsvrijheid van de schouders, voor de speciale eisen in het laboratorium | Stoelen voor werkplaatsen | Arm- leunin- gen | Techniek | Garnituur PU, zwart (code 0170) | Valencia (kunstleer) | |
| Werkstoel economic  | IS 20110 | 000 | BP | 411,- | 411,- | 12,7 6,5 150 |
|  | IS 20230 | 000 | BS+ | 460,- | 460,- | 14,6 6,5 150 |
| Werkstoel ergonomic  | IS 20150 | 000 | ST | 493,- | 493,- | 13,6 6,5 150 |
|  | IS 20170 | 000 | AB | 559,- | 559,- | 14,2 6,5 150 |
| Werkstoel automatic  | IS 20180 | 000 | DM | 510,- | 510,- | 13,2 6,5 150 |
|  | IS 20190 | 000 | DB | 576,- | 576,- | 13,3 6,5 150 |
| Kruk (gestoffeerd met gestoffeerde zitting)  | IS 19790 | 000 | - | - | 206,- | 6,3 2,5 70 |

Toelichtingen/afbeeldingen bij technieken, zie pag. 36-37. De afmetingen in cm (ca.).

Werkstoel economic:

- BP** Permanentcontact-rugleuning
- BS+** Synchroonmechaniek met zitneigverstelling (-5°) en zitdiepteverstelling (5 cm)

Werkstoel ergonomic:

- ST** Synchroontechniek met 4° zitneigverstelling
- AB** Synchroontechniek met automatische zitneigverstelling (bis -12°)

Werkstoel automatic:

- DM** Automatische gewichtsaanpassing
- DB** Automatische gewichtsaanpassing met automatische zitneigverstelling (-5°)

ArMLEUNINGEN (achteraf montagebaar pos. 8-10)

UITVOERING/OPTIES



Nr. 180
Ring-armleuningen vast
(91,-)

Nr. 122
Hoogte- (10 cm) en
breedteverstelbaar (7 cm),
armsteunen PP
(99,-)
Nr. 123
zoals nr. 122, maar
armsteunen PU soft
(116,-)

Nr. 125
Multifunctionele
armleuningen (**3 F**),
armsteunen PU soft
(140,-)
Nr. 185
zoals nr. 125, maar
armleuningbeugel
lichtgrijs (182,-)

Garnituren PU
0170 zwart (standaard)
0172 blauw (33,-)

**Afneembaar
zichtvenster**
Formaat Avery Zweckform
Type L 7162
(99,1 x 33,9 mm)
(standaard)

**(Code 45)
Grepen**
Rugleuning met grepen van
zwart polyurethaan (PU)
(33,-)

**IS xx2xx
Stoel voor
laboratorium met
zitzdiepteverstelling**
d.m.v. schuifzitting (6 cm),
meerprijs 50,-
(BS+ mechanisme:
standaard 5 cm)

**IS xxxx8
Voetenring**
verchroomd, stroef oppervlak,
traploos in hoogte verstelbaar
met snelsluiting,
meerprijs 66,-

| Code | Uitvoering | Meerprijs |
|------|------------|-----------|
|------|------------|-----------|

Kleur van de kunststofdelen (Pos. 11-14)

| | | |
|------|--|------|
| 0600 | Zwart (RAL 9011) | ● |
| 0500 | Lichtgrijs (RAL 7035; buitenschaal, rugleuningbeugel, zittingdrager) - werkstoel | 33,- |

Voetenkruis (Pos. 15-16)

| | | |
|----|---|------|
| 84 | Voetenkruis G, kunststof zwart, Ø 70 cm, (RAL 9011) | ● |
| 29 | Voetenkruis T, staal zwart, Ø 69 cm | 17,- |
| 19 | Voetenkruis T, staal verchroomd, Ø 69 cm | 41,- |
| 16 | Voetenkruis G, aluminium gepolijst, Ø 70 cm | 50,- |
| 15 | Trompetvoet, staal verchroomd, Ø 58 cm incl. glijders hoogterstelbaar | 66,- |

Gasveer (Pos. 17-18)

| | | |
|----|---|---|
| 64 | Veiligheidsgasveer voor zithoogte 45-64 cm (werkstoel) resp. 41-60 cm (kruk); standpijp verchroomd - model met wielen | ● |
| 67 | Veiligheidsgasveer voor zithoogte 45-64 cm (werkstoel) resp. 41-60 cm (kruk); standpijp verchroomd - model met glijders | ◇ |

Wielen/glijders (Pos. 19-20)

| | | |
|----|---|------|
| 82 | Zachte wielen voor harde vloeren (bijv. steenachtige vloeren, Ø 50 mm) | ● |
| 86 | Lastafhankelijk blokkerende, zachte wielen voor harde vloeren (Ø 50 mm) | 50,- |
| 10 | Platte, universele glijders, voor harde en zachte vloeren | ◇ |

| Code | Uitvoering | Meerprijs |
|------|------------|-----------|
|------|------------|-----------|

Speciale opties (Pos. 21-22)

| | | |
|----|---|------|
| 00 | Zonder speciale optie | ● |
| 45 | Rugleuning met grepen (zwart) - werkstoel | 33,- |

Bekledingsstoffen (Pos. 23-30)

| | | |
|-----------|--|------|
| xxx.0000 | Bekledingsstof van zitting en rugleuning (zie stofcollectie) | ● |
| 0170.0000 | Garnituur polyurethaan (PU), zwart - werkstoel | ◇ |
| 0172.0000 | Garnituur polyurethaan (PU), blauw (~ RAL 5008) - werkstoel | 33,- |

Verpakkingswijze (Pos. 31-32)

| | | |
|----|---|------|
| 00 | Model volledig gemonteerd in doos - werkstoel | ● |
| 00 | Model gedeeltelijk gemonteerd in kartonnen doos - kruk | ● |
| 09 | Model optioneel volledig gemonteerd in doos - kruk | 20,- |

Uitvoering/opties - werkstoel

| | | |
|----------|--|------|
| | Rugleuning hoogterstelbaar 7 cm | ● |
| IS xx2xx | Modellen met zitzdiepteverstelling (schuifzitting) 6 cm (BS+ mechanisme: standaard 5 cm) | 50,- |
| | Zitting en rugleuningkussens verwisselbaar (behalve garnituur PU) | ● |
| | Afneembaar zichtvenster | ● |
| IS xxxx8 | Voetenring verchroomd, traploos in hoogte verstelbaar | 66,- |

Tec profile

(Werkstoelen met voetenring/opstaphulp)

| | | | | | | | | | | | | | | | | | | | | | | | | | | | | | | | | | |
|-------------------|-----------------|-------------------|-------------------------------------|------------------|--------------|---------------------|--------------------|---------|------------------------|-----------------|----------------------------|----|----|----|----|----|----|----|----|----|----|----|----|----|----|----|----|----|----|----|----|----|---|
| 1 | 2 | 3 | 4 | 5 | 6 | 7 | 8 | 9 | 10 | 11 | 12 | 13 | 14 | 15 | 16 | 17 | 18 | 19 | 20 | 21 | 22 | 23 | 24 | 25 | 26 | 27 | 28 | 29 | 30 | 31 | 32 | 33 | |
| IS | 20 | 18 | 8 | 1 | 8 | 5 | 0 | 5 | 0 | 0 | 1 | 6 | 8 | 5 | 1 | 0 | 0 | 0 | 3 | 2 | 0 | 5 | . | 0 | 0 | 0 | 0 | 0 | 0 | 0 | 0 | 0 | 0 |
| Product- groep | Basis- model | Arm- leuningen | Kleur van de kunststof- delen | Voeten- kruis | Gas- veer | Wielen/ glijders | Speciale opties | Zitting | Bekledings- stoffen | Rug- leuning | Verpak- kings- wijze | | | | | | | | | | | | | | | | | | | | | | |

| Beschrijving | | | | Prijsgroepen | | Opmerkingen | | |
|---|--|--------------|----------|---------------------------------|----------------------|-------------|---------------------|---|
| | | | | Kunststof (PU) | A | | | |
| Laboratorium Modellen met kunststof buitenschaal en smaller wordende rugleuning voor optimale bewegingsvrijheid van de schouders, voor de speciale eisen in het laboratorium | Werkstoelen (counteruitvoering met voetenring en glijders) | Armleuningen | Techniek | Garnituur PU, zwart (code 0170) | Valencia (kunstleer) | kg netto | Verpakings-eenheden | Hoeveelheid bekledingsstof 140 cm breed |
| Werkstoel economic met voetenring | IS 20118 | 000 | BP | 510,- | 510,- | 14,7 | 8,2 | 150 |
| | IS 20238 | 000 | BS+ | 559,- | 559,- | 17,2 | 8,2 | 150 |
| Werkstoel ergonomic met voetenring | IS 20158 | 000 | ST | 592,- | 592,- | 15,4 | 8,2 | 150 |
| Werkstoel automatic met voetenring | IS 20188 | 000 | DM | 609,- | 609,- | 15,1 | 8,2 | 150 |
| Kruk met voetenring (gestoffeerd met gestoffeerde onderkant) | IS 19798 | 000 | - | - | 305,- | 8,1 | 2,5 | 70 |

Toelichtingen/afbeeldingen bij technieken, zie pag. 36-37. De afmetingen in cm (ca.).

Werkstoel economic:

- BP** Permanentcontact-rugleuning
- BS+** Synchronmechaniek met zitneigverstelling (-5°) en zitdiepteverstelling (5 cm)

Werkstoel ergonomic:

- ST** Synchroontechniek met 4° zitneigverstelling

Werkstoel automatic:

- DM** Automatische gewichtsaanpassing

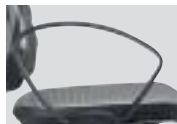
Armleuningen (achteraf monteerbaar pos. 8-10)
Uitvoering/opties

Nr. 180
Ring-armleuningen vast (91,-)

Nr. 122
Hoogte- (10 cm) en breedteverstelbaar (7 cm), armsteunen PP (99,-)
Nr. 123
zoals nr. 122, maar armsteunen PU soft (116,-)

Nr. 125
Multifunctionele armleuningen (**3 F**), armsteunen PU soft (140,-)
Nr. 185
zoals nr. 125, maar **armleuningbeugel lichtgrijs** (182,-)

Garnituren PU
0170 zwart (standaard) 0172 blauw (33,-)

Afneembaar zichtvenster
Formaat Avery Zweckform Type L 7162 (99,1 x 33,9 mm) (standaard)

(Code 45) Grepen
Rugleuning met grepen van zwart polyurethaan (PU) (33,-)

IS xx2xx Stoel voor laboratorium met zitdiepteverstelling
d.m.v. schuifzitting (6 cm), meerprijs 50,- (BS+ mechanisme: standaard 5 cm)

IS xxxx7 Opstaphulp voor werkstoelen
met voetenplaat (PU), in hoogte verstelbaar (7,5 cm), met wegdraaibeveiliging meerprijs 50,-

| Code | Uitvoering | Meerprijs |
|--|--|-----------|
| Kleur van de kunststof delen (Pos. 11-14) | | |
| 0600 | Zwart (RAL 9011) | ● |
| 0500 | Lichtgrijs (RAL 7035; buitenschaal, rugleuningbeugel, zittingdrager) - werkstoel | 33,- |
| Voetenkruis (Pos. 15-16) | | |
| 84 | Voetenkruis G, kunststof zwart, Ø 70 cm, (RAL 9011) | ● |
| 29 | Voetenkruis T, staal zwart, Ø 69 cm | 17,- |
| 19 | Voetenkruis T, staal verchroomd, Ø 69 cm | 41,- |
| 16 | Voetenkruis G, aluminium gepolijst, Ø 70 cm | 50,- |
| 15 | Trompetvoet, staal verchroomd, Ø 58 cm incl. glijders hoogteverstelbaar | 66,- |
| Gasveer (Pos. 17-18) | | |
| 85 | Veiligheidsgasveer voor zithoogte 59-84 cm (werkstoel) resp. 55-80 cm (kruk); standpijp verchroomd | ● |
| Wielen/glijders (Pos. 19-20) | | |
| 10 | Platte, universele glijders, voor harde en zachte vloeren | ● |
| Speciale opties (Pos. 21-22) | | |
| 00 | Zonder speciale opties | ● |
| 45 | Rugleuning met grepen (zwart) - werkstoel | 33,- |

| Code | Uitvoering | Meerprijs |
|---------------------------------------|---|-----------|
| Bekledingsstoffen (Pos. 23-30) | | |
| xxx.0000 | Bekledingsstof van zitting en rugleuning (zie stofcollectie) | ● |
| 0170.0000 | Garnituur polyurethan (PU), zwart - werkstoel | ◇ |
| 0172.0000 | Garnituur polyurethan (PU), blauw (~ RAL 5008) - werkstoel | 33,- |
| Verpakkingswijze (Pos. 31-32) | | |
| 00 | Model volledig gemonteerd in doos - werkstoel | ● |
| 00 | Model gedeeltelijk gemonteerd in kartonnen doos - kruk | ● |
| 09 | Model optioneel volledig gemonteerd in doos - kruk | 20,- |
| Uitvoering/opties - werkstoel | | |
| | Rugleuning hoogteverstelbaar 7 cm | ● |
| IS xx2xx | Modellen met zitdiepteverstelling (schuifzitting) 6 cm (BS+ mechanisme: standaard 5 cm) | 50,- |
| | Zitting en rugleuningkussens verwisselbaar (behalve garnituur PU) | ● |
| | Afneembaar zichtvenster | ● |
| IS xxxx8 | Counteruitvoering met voetenring: voetenring traploos in hoogte verstelbaar, verchroomd, met antislippoppervlak | ● |
| IS xxxx7 | Counteruitvoering met opstaphulp: Opstaphulp met voetenplaat (PU), 7-voudig hoogteverstelbaar (7,5 cm), met wegdraaibeveiliging (xxx a.u.b. vervangen door modelnummer) | 50,- |

● = Standaard ◇ = Optie zonder meerprijs

Tec ESD

(Werkstoelen en kruk)

| | | | | | | | | | | | | | | | | | | | | | | | | | | | | | | | | |
|-------------------|-----------------|-------------------|-------------------------------------|----------|----------|------------------|--------------|---------------------|--------------------|----------|------------------------|-----------------|----------------------------|----------|----------|----------|----------|----------|----------|----------|----------|----------|----------|----------|----------|----------|----------|----------|----------|----------|----------|----------|
| 1 | 2 | 3 | 4 | 5 | 6 | 7 | 8 | 9 | 10 | 11 | 12 | 13 | 14 | 15 | 16 | 17 | 18 | 19 | 20 | 21 | 22 | 23 | 24 | 25 | 26 | 27 | 28 | 29 | 30 | 31 | 32 | |
| I | S | 2 | 0 | 8 | 9 | 1 | 0 | 0 | 0 | 0 | 6 | 0 | 0 | 1 | 6 | 6 | 4 | 7 | 1 | 0 | 0 | 0 | 4 | 0 | 4 | . | 0 | 0 | 0 | 0 | 0 | 9 |
| Product- groep | Basis- model | Arm- leuningen | Kleur van de kunststof- delen | | | Voeten- kruis | Gas- veer | Wielen/ glijders | Speciale opties | Zitting | Bekledings- stoffen | Rug- leuning | Verpak- kings- wijze | | | | | | | | | | | | | | | | | | | |

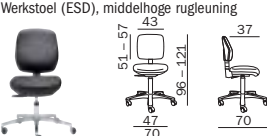
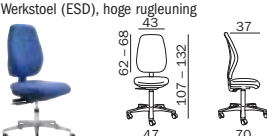
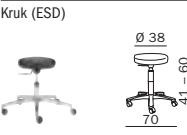
| Beschrijving | Prijsgroepen | | | Opmerkingen | | | |
|--|-----------------------------------|-------------------|-----------|---|-------------------------------|---|-----|
| | A ⚡ | | | kg netto | Verpak- kings- eenheden | Hoeveel- heid bekle- dingsstof 140 cm breed | |
| ESD Antistatische/geleidende modellen voorkomen op betrouwbare wijze elektrische ontlading door electrostatische afleiding | Stoelen voor werkplaatsen en kruk | Arm- leuningen | Techniek | Madrid 0426, zwart, geleidend (kunstleer); Charlotta geleidend | | | |
| Werkstoel (ESD), middelhoge rugleuning  | IS 20821 | 000 | PF | 444,- | 13,7 | 3,1 | 100 |
| | IS 20851 | 000 | ST | 510,- | 15,7 | 3,1 | 100 |
| Werkstoel (ESD), hoge rugleuning  | IS 20871 | 000 | PF | 477,- | 13,6 | 3,1 | 110 |
| | IS 20891 | 000 | ST | 543,- | 16,1 | 3,1 | 110 |
| Kruk (ESD)  | IS 19790 | 000 | - | 295,- | 7,8 | 2,5 | 70 |

Toelichtingen/afbeeldingen bij technieken, zie pag. 36-37. De afmetingen in cm (ca.).

Technieken:

PF Permanentcontact-rugleuning met veerkrachtinstelling

ST Synchroontechniek met 4° zitneigverstelling

Armleuningen

Nr. 141 Ring-armleuningen PP, hoogteverstelbaar 7 cm (149,-)

Nr. 741 Ring-armleuningen PP, hoogte- 7 cm en breedteverstelbaar 4 cm (182,-)

Opties

IS xxxx8 Voetenring verchroomd, stroef oppervlak, traploos in hoogte verstelbaar met snelsluiting, meerprijs 66,-

Geleidingsvermogen

 Antistatische en geleidende modellen voorkomen problemen door oplading. De stoelen voldoen aan de eisen voor de afleiding van statische lading conform DIN EN 61340-5-1:2001; getest door LGA Neurenberg. Weerstand $R_g \leq 1 \times 10^6 \Omega$.

| Code | Uitvoering | Meerprijs |
|---|---|-----------|
| Kleur van de kunststofdelen (Pos. 11-14) | | |
| 0600 | Zwart (RAL 9011) | ● |
| Voetenkruis (Pos. 15-16) | | |
| 16 | Voetenkruis G, aluminium gepolijst, Ø 70 cm | ● |
| Gasveer (Pos. 17-18) | | |
| 64 | Veiligheidsgasveer voor zithoogte 45-64 cm (werkstoel) resp. 41-60 cm (kruk); (standpijp verchroomd) – model met wielen | ● |
| 67 | Veiligheidsgasveer voor zithoogte 45-64 cm (Arbeitsstuhl) bzw. 41-60 cm (kruk); (standpijp verchroomd) – model met glijders | ◇ |
| Wielen/glijders (Pos. 19-20) | | |
| 81 | Zachte wielen voor harde vloeren (bijv. steenachtige vloeren, Ø 50 mm), geleidend | ● |
| 71 | Harde wielen voor zachte vloeren (bijv. tapijt, Ø 50 mm), geleidend | ◇ |
| 87 | Lastafhankelijk blokkerende, zachte wielen voor harde vloeren (Ø 50 mm), geleidend | 50,- |
| 11 | Platte, universele glijders, voor harde en zachte vloeren, geleidend | ◇ |

| Code | Uitvoering | Meerprijs |
|---------------------------------------|--|-----------|
| Speciale opties (Pos. 21-22) | | |
| 00 | Zonder speciale optie | ● |
| Bekledingsstoffen (Pos. 23-30) | | |
| xxx.0000 | Bekledingsstof van zitting en rugleuning (zie stofcollectie Charlotta en Madrid) | ● |
| Verpakkingwijze (Pos. 31-32) | | |
| 00 | Model gedeeltelijk gemonteerd in kartonnen doos | ● |
| 09 | Model volledig gemonteerd in doos | 20,- |
| Uitvoering/opties | | |
| | Rugleuning hoogteverstelbaar 6 cm – werkstoel | ● |
| | Antistatische en geleidende modellen ter voorkoming van problemen door oplading | ● |
| IS xxxx8 | Voetenring verchroomd, traploos in hoogte verstelbaar | 66,- |

Tec ESD

(Werkstoelen en krukken met voetenring)

| | | | | | | | | | | | | | | | | | | | | | | | | | | | | | | | | |
|-------------------|-----------------|-------------------|-------------------------------------|------------------|--------------|---------------------|--------------------|---------|------------------------|-----------------|----------------------------|----|----|----|----|----|----|----|----|----|----|----|----|----|----|----|----|----|----|----|----|--|
| 1 | 2 | 3 | 4 | 5 | 6 | 7 | 8 | 9 | 10 | 11 | 12 | 13 | 14 | 15 | 16 | 17 | 18 | 19 | 20 | 21 | 22 | 23 | 24 | 25 | 26 | 27 | 28 | 29 | 30 | 31 | 32 | |
| IS | 20828 | 000 | 0600 | 16 | 85 | 11 | 00 | 0404 | .0000 | 09 | | | | | | | | | | | | | | | | | | | | | | |
| Product- groep | Basis- model | Arm- leuningen | Kleur van de kunststof- delen | Voeten- kruis | Gas- veer | Wielen/ glijders | Speciale opties | Zitting | Bekledings- stoffen | Rug- leuning | Verpak- kings- wijze | | | | | | | | | | | | | | | | | | | | | |

| Beschrijving | Prijsgroepen | | | Opmerkingen | | | |
|--|---|-------------------|----------|---|-------------------------------|---|-----|
| | A ⚡ | | | kg netto | Verpak- kings- eenheden | Hoeveel- heid bekle- dingsstof 140 cm breed | |
| ESD Antistatische/geleidende modellen voorkomen op betrouwbare wijze elektrische ontlading door elektrostatische afleiding | Stoelen voor werk- plaatsen en krukken (counteruitvoering met voetenring en glijders) | Arm- leuningen | Techniek | Madrid 0426, zwart, geleidend (kunstleer); Charlotta geleidend | | | |
| Werkstoel (ESD), middelhoge rugleuning, met voetenring | IS 20828 | 000 | PF | 543,- | 14,9 | 3,1 | 100 |
| | IS 20858 | 000 | ST | 609,- | 17,3 | 3,5 | 100 |
| Werkstoel (ESD), hoge rugleuning, met voetenring | IS 20878 | 000 | PF | 576,- | 15,3 | 3,1 | 100 |
| | IS 20898 | 000 | ST | 642,- | 17,8 | 3,5 | 100 |
| Kruk (ESD) met voetenring | IS 19798 | 000 | - | 394,- | 9,2 | 2,5 | 70 |

Toelichtingen/afbeeldingen bij technieken, zie pag. 36-37. De afmetingen in cm (ca.).

Techniken:

PF Permanentcontact-rugleuning met veerkrachtinstelling

ST Synchroontechniek met 4° zitneigverstelling

Armleuningen

Nr. 141
Ring-armleuningen PP,
 hoogteverstelbaar 7 cm
 (149,-)

Nr. 741
Ring-armleuningen PP,
 hoogte- 7 cm en
 breedteverstelbaar 4 cm
 (182,-)

Geleidingsvermogen

 Antistatische en geleidende modellen voorkomen problemen door oplading. De stoelen voldoen aan de eisen voor de afleiding van statische lading conform DIN EN 61340-5-1:2001; getest door LGA Neurenberg. Weerstand $R_g \leq 1 \times 10^6 \Omega$.

| Code | Uitvoering | Meerprijs |
|---|--|-----------|
| Kleur van de kunststofdelen (Pos. 11-14) | | |
| 0600 | Zwart (RAL 9011) | ● |
| Voetenkruis (Pos. 15-16) | | |
| 16 | Voetenkruis G, aluminium gepolijst, Ø 70 cm | ● |
| Gasveer (Pos. 17-18) | | |
| 85 | Veiligheidsgasveer voor zithoogte 59-84 cm (werkstoel) resp. 55-80 cm (kruk); standpijp verchroomd | ● |
| Wielen/glijders (Pos. 19-20) | | |
| 11 | Platte, universele glijders, voor harde en zachte vloeren | ● |
| Speciale opties (Pos. 21-22) | | |
| 00 | Zonder speciale opties | ● |

| Code | Uitvoering | Meerprijs |
|---------------------------------------|---|-----------|
| Bekledingsstoffen (Pos. 23-30) | | |
| xxxx.0000 | Bekledingsstof van zitting resp. zitting en rugleuning (zie stofcollectie Charlotta en Madrid) | ● |
| Verpakkingwijze (Pos. 31-32) | | |
| 00 | Model gedeeltelijk gemonteerd in kartonnen doos | ● |
| 09 | Model volledig gemonteerd in doos | 20,- |
| Uitvoering/opties | | |
| | Rugleuning hoogteverstelbaar 6 cm - werkstoel | ● |
| | Antistatische en geleidende modellen ter voorkoming van problemen door oplading | ● |
| IS xxx8 | Counteruitvoering met voetenring: voetenring traploos in hoogte verstelbaar, verchroomd, met antislippoppervlak | ● |

● = Standaard ◇ = Optie zonder meerprijs

Tec ESD (profile)

(Werkstoelen)

| | | | | | | | | | | | | | | | | | | | | | | | | | | | | | | | | |
|-------------------|-----------------|-------------------|-------------------------------------|------------------|--------------|---------------------|--------------------|---------|------------------------|-----------------|----------------------------|----|----|----|----|----|----|----|----|----|----|----|----|----|----|----|----|----|----|----|----|---|
| 1 | 2 | 3 | 4 | 5 | 6 | 7 | 8 | 9 | 10 | 11 | 12 | 13 | 14 | 15 | 16 | 17 | 18 | 19 | 20 | 21 | 22 | 23 | 24 | 25 | 26 | 27 | 28 | 29 | 30 | 31 | 32 | |
| I | S | 2 | 0 | 4 | 8 | 1 | 0 | 0 | 0 | 0 | 6 | 0 | 0 | 1 | 6 | 6 | 4 | 8 | 1 | 0 | 0 | 0 | 1 | 7 | 1 | . | 0 | 0 | 0 | 0 | 0 | 0 |
| Product- groep | Basis- model | Arm- leuningen | Kleur van de kunststof- delen | Voeten- kruis | Gas- veer | Wielen/ glijders | Speciale opties | Zitting | Bekledings- stoffen | Rug- leuning | Verpak- kings- wijze | | | | | | | | | | | | | | | | | | | | | |

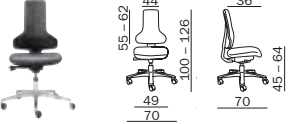
| Beschrijving | | | | Prijsgroepen | | Opmerkingen | | |
|---|--|--|--|---------------------------------|-----|--|--|--|
| | | | | Kunststof (PU) ⚡ | A ⚡ | | | |
| ESD Modellen met kunststof buitenschaal en smaller wordende rugleuning voor optimale bewegingsvrijheid van de schouders; geleidende uitvoering | | | | Garnituur PU, zwart (code 0171) | | Madrid 0426, zwart, geleidend (kunstleer), Charlotta geleidend | | |
| Stoelen voor werkplaatsen | | | | | | kg netto | | |
| Armleuningen | | | | | | Verpakkings-eenheden | | |
| Techniek | | | | | | Hoeveelheid bekledingsstof 140 cm breed | | |
| Werkstoel automatic  | | | | IS 20481 000 DM | | 658,- | | |
| | | | | 658,- | | 13,1 6,5 150 | | |

Toelichtingen/afbeeldingen bij technieken, zie pag. 36-37. De afmetingen in cm (ca.).

Werkstoel automatic:

DM Automatische gewichtsaanpassing

Armleuningen (achteraf monteerbaar pos. 8-10)



Nr. 184 Ring-armleuningen PP, hoogte- 7 cm en breedteverstelbaar 4 cm (182,-)

Uitvoering/opties



Garnituur PU 0171 zwart (standaard)



Afneembaar zichtvenster Formaat Avery Zweckform Type L 7162 (99,1 x 33,9 mm) (standaard)



IS xxxx8 Voetenring verchromd, stroef oppervlak, traploos in hoogte verstelbaar met snelsluiting, meerprijs 66,-

Geleidingsvermogen



Antistatische en geleidende modellen voorkomen problemen door oplading. De stoelen voldoen aan de eisen voor de afleiding van statische lading conform DIN EN 61340-5-1:2001; getest door LGA Neurenberg. Weerstand $R_g \leq 1 \times 10^6 \Omega$.

| Code | Uitvoering | Meerprijs |
|---|---|-----------|
| Kleur van de kunststofdelen (Pos. 11-14) | | |
| 0600 | Zwart (RAL 9011) | ● |
| Voetenkruis (Pos. 15-16) | | |
| 16 | Voetenkruis G, aluminium gepolijst, Ø 70 cm | ● |
| Gasveer (Pos. 17-18) | | |
| 64 | Veiligheidsgasveer voor zithoogte 45-64 cm (standpijp verchromd) - model met wielen | ● |
| 67 | Veiligheidsgasveer voor zithoogte 45-64 cm (standpijp verchromd) - model met glijders | ◇ |
| Wielen/glijders (Pos. 19-20) | | |
| 81 | Zachte wielen voor harde vloeren (bijv. steenachtige vloeren, Ø 50 mm), geleidend | ● |
| 71 | Harde wielen voor zachte vloeren (bijv. tapijt, Ø 50 mm) | ◇ |
| 87 | Lastafhankelijk blokkerende, zachte wielen voor harde vloeren (Ø 50 mm), geleidend | 50,- |
| 11 | Platte, universele glijders, voor harde en zachte vloeren | ◇ |

| Code | Uitvoering | Meerprijs |
|---------------------------------------|---|-----------|
| Speciale opties (Pos. 21-22) | | |
| 00 | Zonder speciale optie | ● |
| Bekledingsstoffen (Pos. 23-30) | | |
| xxx.0000 | Bekledingsstof van zitting en rugleuning | ● |
| 0171.0000 | Garnituur polyurethan (PU), zwart | ◇ |
| Verpakkingswijze (Pos. 31-32) | | |
| 00 | Model volledig gemonteerd in doos | ● |
| Uitvoering/opties | | |
| | Rugleuning hoogteverstelbaar 7 cm | ● |
| | Zitting en rugleuningkussens verwisselbaar (behalve garnituur PU) | ● |
| | Afneembaar zichtvenster | ● |
| | Antistatische en geleidende modellen ter voorkoming van problemen door oplading | ● |
| IS xxxx8 | Voetenring verchromd, traploos in hoogte verstelbaar | 66,- |

Tec ESD (profile)

(Werkstoelen met voetenring/opstaphulp)

| | | | | | | | | | | | | | | | | | | | | | | | | | | | | | | | | | | |
|---------------|----------|-------------|----------|----------|----------|----------|-------------|----------|----------|------------------------------|----------|----------|----------|--------------|----------|----------|----------|-----------------|----------|-----------------|----------|----------|----------|--------------------|----------|-------------|----------|-------------------|----------|----------|----------|----------|----------|----------|
| 1 | 2 | 3 | 4 | 5 | 6 | 7 | 8 | 9 | 10 | 11 | 12 | 13 | 14 | 15 | 16 | 17 | 18 | 19 | 20 | 21 | 22 | 23 | 24 | 25 | 26 | 27 | 28 | 29 | 30 | 31 | 32 | | | |
| I | S | 2 | 0 | 4 | 8 | 8 | 0 | 0 | 0 | 0 | 6 | 0 | 0 | 0 | 1 | 6 | 8 | 5 | 1 | 1 | 0 | 0 | 0 | 0 | 4 | 2 | 6 | . | 0 | 0 | 0 | 0 | 0 | 0 |
| Product-groep | | Basis-model | | | | | Arm-leuning | | | Kleur van de kunststof-delen | | | | Voeten-kruis | | Gas-veer | | Wielen/glijders | | Speciale opties | | Zitting | | Bekledings-stoffen | | Rug-leuning | | Verpak-king-wijze | | | | | | |

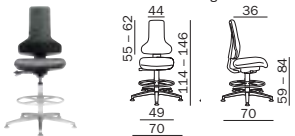
| Beschrijving | | | | Prijsgroepen | | Opmerkingen | | |
|---|--|--|--|---------------------------------|---------------|--|--------------|--|
| | | | | Kunststof (PU) ⚡ | A ⚡ | | | |
| ESD Modellen met kunststof buitenschaal en smaller wordende rugleuning voor optimale bewegingsvrijheid van de schouders; geleidende uitvoering | | | | Garnituur PU, zwart (code 0171) | | Madrid 0426, zwart, geleidend (kunstleer), Charlotta geleidend | | |
| Werkstoel automatic met voetenring  | | | | IS 20488 | 000 DM | 757,- | 757,- | kg netto: 15,0 Verpakkingseenheden: 8,2 Hoeveelheid bekledingsstof 140 cm breed: 150 |

Toelichtingen/afbeeldingen bij technieken, zie pag. 36-37. De afmetingen in cm (ca.).

Werkstoel automatic:

DM Automatische gewichtsaanpassing

Armleuning (achteraf monteerbaar pos. 8-10)



Nr. 184 Ring-armleuning PP, hoogte- 7 cm en breedteverstelbaar 4 cm (182,-)

Uitvoering/opties



Garnituur PU 0171 zwart (standaard)



Afneembaar zichtvenster Formaat Avery Zweckform Type L 7162 (99,1 x 33,9 mm) (standaard)

Geleidingsvermogen



Antistatische en geleidende modellen voorkomen problemen door oplading. De stoelen voldoen aan de eisen voor de afleiding van statische lading conform DIN EN 61340-5-1:2001; getest door LGA Neurenberg. Weerstand $R_g \leq 1 \times 10^6 \Omega$.



| Code | Uitvoering | Meerprijs |
|---|--|-----------|
| Kleur van de kunststofdelen (Pos. 11-14) | | |
| 0600 | Zwart (RAL 9011) | ● |
| Voetenkruis (Pos. 15-16) | | |
| 16 | Voetenkruis G, aluminium gepolijst, Ø 70 cm | ● |
| Gasveer (Pos. 17-18) | | |
| 85 | Veiligheidsgasveer voor zithoogte 59-84 cm (standpijp verchromd) - werkstoel | ● |
| Wielen/glijders (Pos. 19-20) | | |
| 11 | Platte, universele glijders, voor harde en zachte vloeren, geleidend | ● |
| Speciale opties (Pos. 21-22) | | |
| 00 | Zonder speciale opties | ● |

| Code | Uitvoering | Meerprijs |
|---------------------------------------|--|-----------|
| Bekledingsstoffen (Pos. 23-30) | | |
| xxxx.0000 | Bekledingsstof van zitting en rugleuning | ● |
| 0171.0000 | Garnituur polyurethan (PU), zwart | ◇ |
| Verpakkingwijze (Pos. 31-32) | | |
| 00 | Model volledig gemonteerd in doos | ● |
| Uitvoering/opties | | |
| | Rugleuning hoogteverstelbaar 7 cm | ● |
| | Zitting en rugleuningkussens verwisselbaar (behalve garnituur PU) | ● |
| | Afneembaar zichtvenster | ● |
| | Antistatische en geleidende modellen ter voorkoming van problemen door oplading | ● |
| IS xxx8 | Counteruitvoering met voetenring: voetenring traploos in hoogte verstelbaar, verchromd, met antislippoppervlak | ● |

Tec clean-room

(Werkstoelen en krukken)

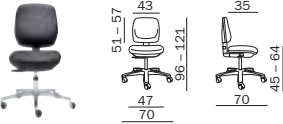
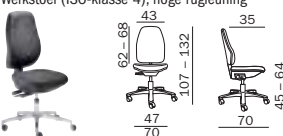
| | | | | | | | | | | | | | | | | | | | | | | | | | | | | | | | | | |
|-------------------|-----------------|-------------------|-------------------------------------|------------------|--------------|---------------------|--------------------|---------|------------------------|-----------------|----------------------------|----|----|----|----|----|----|----|----|----|----|----|----|----|----|----|----|----|----|----|----|---|---|
| 1 | 2 | 3 | 4 | 5 | 6 | 7 | 8 | 9 | 10 | 11 | 12 | 13 | 14 | 15 | 16 | 17 | 18 | 19 | 20 | 21 | 22 | 23 | 24 | 25 | 26 | 27 | 28 | 29 | 30 | 31 | 32 | | |
| IS | 2 | 0 | 9 | 9 | 0 | 0 | 0 | 0 | 0 | 0 | 6 | 0 | 0 | 1 | 6 | 6 | 4 | 8 | 1 | 0 | 0 | 0 | 0 | 4 | 2 | 6 | . | 0 | 0 | 0 | 0 | 0 | 0 |
| Product- groep | Basis- model | Arm- leuningen | Kleur van de kunststof- delen | Voeten- kruis | Gas- veer | Wielen/ glijders | Speciale opties | Zitting | Bekledings- stoffen | Rug- leuning | Verpak- kings- wijze | | | | | | | | | | | | | | | | | | | | | | |

| Beschrijving | | | | Prijsgroepen | | | Opmerkingen | | | |
|---|--|--|--|---|-----|-----------|--------------|---------------------|---|-----|
| | | | | A ⚡ | | | | | | |
| Cleanroomstoelen: Voor gebruik in zeer gevoelige omgevingen waarin hoge eisen worden gesteld aan de zuiverheid van de lucht | | | | Madrid 0426, zwart, geleidend (kunstleer) | | | kg netto | Verpakkingseenheden | Hoeveelheid bekledingsstof 140 cm breed | |
| Werkstoel (ISO-klasse 4), middelhoge rugleuning  | | | | IS 20980 | 000 | ST | 559,- | 14,4 | 7,0 | 100 |
| Werkstoel (ISO-klasse 4), hoge rugleuning  | | | | IS 20990 | 000 | ST | 592,- | 14,7 | 7,0 | 110 |
| Kruk (ISO-klasse 4)  | | | | IS 20920 | 000 | - | 312,- | 7,2 | 4,3 | 70 |
| Kruk (ISO-klasse 3), gamituur PU met kunstleer gestoffeerd  | | | | IS 20910 | 000 | - | 361,- | 6,7 | 4,3 | 70 |

Toelichtingen/afbeeldingen bij technieken, zie pag. 36-37. De afmetingen in cm (ca.).

Techniek: **ST** Synchroontechniek met 4° zitneigverstelling

Opties



IS xxx8 Voetenring
verchromd, stroef oppervlak, traploos in hoogte verstelbaar met snelsluiting, meerprijs 66,-

Cleanroomklasse



Cleanroomstoelen
Cleanroomstoelen voldoen aan klasse 4 conform DIN EN ISO 14644-1 (voldoet eveneens aan de US Federal Standard 209 E/Class 10) en de DIN EN 61340-5-1; getest door het Fraunhofer-Institut (IPA).
IS 20910 voldoen aan klasse 3 (Class 1)

Geleidingsvermogen



Alle cleanroomstoelen zijn antistatisch en geleidend. Antistatische en geleidende modellen voorkomen problemen door oplading. De stoelen voldoen aan de eisen voor de afleiding van statische lading conform DIN EN 61340-5-1:2001; getest door LGA Neurenberg. Weerstand $R_g \leq 1 \times 10^6 \Omega$.



| Code | Uitvoering | Meerprijs |
|---|--|-----------|
| Kleur van de kunststof delen (Pos. 11-14) | | |
| 0600 | Zwart (RAL 9011) | ● |
| Voetenkruis (Pos. 15-16) | | |
| 16 | Voetenkruis G, aluminium gepolijst, Ø 70 cm | ● |
| Gasveer (Pos. 17-18) (Standpijp verchromd) | | |
| 64 | Veiligheidsgasveer voor zithoogte 45-64 cm (werkstoel) resp. 41-60 cm (kruk); (standpijp verchromd) – model met wielen | ● |
| 67 | Veiligheidsgasveer voor zithoogte 45-64 cm (werkstoel) resp. 41-60 cm (kruk); (standpijp verchromd) – model met glijders | ◇ |
| Wielen/glijders (Pos. 19-20) | | |
| 81 | Zachte wielen voor harde vloeren (bijv. steenachtige vloeren, Ø 50 mm), geleidend | ● |
| 87 | Lastafhankelijk blokerende, zachte wielen voor harde vloeren (Ø 50 mm), geleidend | 50,- |
| 11 | Platte, universele glijders, voor harde en zachte vloeren, geleidend | ◇ |

| Code | Uitvoering | Meerprijs |
|---------------------------------------|---|-----------|
| Speciale opties (Pos. 21-22) | | |
| 00 | Zonder speciale optie | ● |
| Bekledingsstoffen (Pos. 23-30) | | |
| 0426.0000 | Bekledingsstof van zitting resp. zitting en rugleuning (kunstleer zwart) | ● |
| Verpakkingswijze (Pos. 31-32) | | |
| 00 | Model volledig gemonteerd in doos | ● |
| Uitvoering/opties | | |
| | Rugleuning hoogteverstelbaar 6 cm – werkstoel | ● |
| | Zitting resp. zitting- en rugleuningkussen verzegelt | ● |
| | Antistatische en geleidende modellen ter voorkoming van problemen door oplading | ● |
| IS xxx8 | Voetenring verchromd, traploos in hoogte verstelbaar | 66,- |

Tec clean-room

(Werkstoelen en krukken met voetenring)

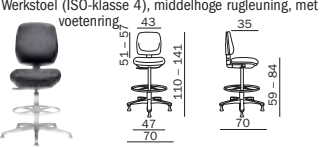
| | | | | | | | | | | | | | | | | | | | | | | | | | | | | | | | | |
|-------------------|-----------------|-------------------|-------------------------------------|------------------|--------------|---------------------|--------------------|---------|------------------------|-----------------|----------------------------|----|----|----|----|----|----|----|----|----|----|----|----|----|----|----|----|----|----|----|----|--|
| 1 | 2 | 3 | 4 | 5 | 6 | 7 | 8 | 9 | 10 | 11 | 12 | 13 | 14 | 15 | 16 | 17 | 18 | 19 | 20 | 21 | 22 | 23 | 24 | 25 | 26 | 27 | 28 | 29 | 30 | 31 | 32 | |
| IS | 20988 | 000 | 0600 | 16 | 85 | 11 | 00 | 0426 | .0000 | 00 | | | | | | | | | | | | | | | | | | | | | | |
| Product- groep | Basis- model | Arm- leuningen | Kleur van de kunststof- delen | Voeten- kruis | Gas- veer | Wielen/ glijders | Speciale opties | Zitting | Bekledings- stoffen | Rug- leuning | Verpak- kings- wijze | | | | | | | | | | | | | | | | | | | | | |

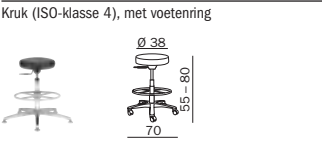
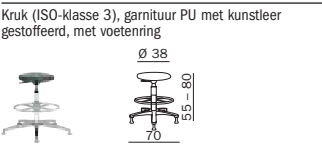
| Beschrijving | | | | Prijsgroepen | | | | Opmerkingen | | |
|---|---|-------------------|----------|---|--|--|--|-------------|-------------------------------|---|
| | | | | A ⚡ | | | | | | |
| Cleanroomstoelen: Voor gebruik in zeer gevoelige omgevingen waarin hoge eisen worden gesteld aan de zuiverheid van de lucht | | | | Madrid 0426, zwart, geleidend (kunstleer) | | | | kg netto | Verpak- kings- eenheden | Hoeveel- heid bekle- dingsstof 140 cm breed |
| Werkstoel (ISO-klasse 4), middelhoge rugleuning, met voetenring | Werkstoelen en krukken (counteruitvoering met voetenring en glijders) | Arm- leuningen | Techniek | | | | | | | |
|  | IS 20988 | 000 | ST | 658,- | | | | 16,2 | 7,0 | 100 |
| Werkstoel (ISO-klasse 4), hoge rugleuning, met voetenring | | | | | | | | | | |
|  | IS 20998 | 000 | ST | 691,- | | | | 16,5 | 7,0 | 110 |
| Kruk (ISO-klasse 4), met voetenring | | | | | | | | | | |
|  | IS 20928 | 000 | - | 411,- | | | | 9,0 | 4,3 | 70 |
| Kruk (ISO-klasse 3), garnituur PU met kunstleer gestoffeerd, met voetenring | | | | | | | | | | |
|  | IS 20918 | 000 | - | 460,- | | | | 8,5 | 4,3 | 70 |

Toelichtingen/afbeeldingen bij technieken, zie pag. 36-37. De afmetingen in cm (ca.).

Techniek: **ST** Synchroontechniek met 4° zitneigverstelling

Cleanroomklasse



Cleanroomstoelen

Cleanroomstoelen voldoen aan klasse 4 conform DIN EN ISO 14644-1 (voldoet eveneens aan de US Federal Standard 209 E/Class 10) en de DIN EN 61340-5-1; getest door het Fraunhofer-Institut (IPA).
IS 20910 voldoen aan klasse 3 (Class 1)

Geleidingsvermogen



Alle cleanroomstoelen zijn antistatisch en geleidend. Antistatische en geleidende modellen voorkomen problemen door oplading. De stoelen voldoen aan de eisen voor de afleiding van statische lading conform DIN EN 61340-5-1:2001; getest door LGA Neurenberg. Weerstand $R_g \leq 1 \times 10^6 \Omega$.

| Code | Uitvoering | Meerprijs |
|--|---|-----------|
| Kleur van de kunststof delen (Pos. 11-14) | | |
| 0600 | Zwart (RAL 9011) | ● |
| Voetenkruis (Pos. 15-16) | | |
| 16 | Voetenkruis G, aluminium gepolijst, Ø 70 cm | ● |
| Gasveer (Pos. 17-18) (standpijp verchroomd) | | |
| 85 | Veiligheidsgasveer voor zithoogte 59-84 cm (werkstoel) resp. 55-80 cm (kruk) standpijp verchroomd | ● |
| Wielen/glijders (Pos. 19-20) | | |
| 11 | Platte, universele glijders, voor harde en zachte vloeren, geleidend | ● |
| Speciale opties (Pos. 21-22) | | |
| 00 | Zonder speciale opties | ● |

| Code | Uitvoering | Meerprijs |
|---------------------------------------|--|-----------|
| Bekledingsstoffen (Pos. 23-30) | | |
| 0426.0000 | Bekledingsstof van zitting resp. zitting en rugleuning (kunstleer zwart) | ● |
| Verpakkingwijze (Pos. 31-32) | | |
| 00 | Model volledig gemonteerd in doos | ● |
| Uitvoering/opties | | |
| | Rugleuning hoogteverstelbaar 6 cm - werkstoel | ● |
| | Zitting resp. zitting- en rugleuningkussen verzegelt | ● |
| | Antistatische en geleidende modellen ter voorkoming van problemen door oplading | ● |
| IS xxxx8 | Counteruitvoering met voetenring: voetenring traploos in hoogte verstelbaar, verchroomd, met antislippervlak | ● |

● = Standaard ◇ = Optie zonder meerprijs

Tec clean-room (profile)

(Werkstoelen)

| | | | | | | | | | | | | | | | | | | | | | | | | | | | | | | | | | | |
|---------------|---|-------------|---|---|---|---|-------------|---|----|------------------------------|----|----|----|--------------|----|----------|----|-----------------|----|-----------------|----|---------|----|--------------------|----|----|-------------|----|-------------------|----|----|---|---|---|
| 1 | 2 | 3 | 4 | 5 | 6 | 7 | 8 | 9 | 10 | 11 | 12 | 13 | 14 | 15 | 16 | 17 | 18 | 19 | 20 | 21 | 22 | 23 | 24 | 25 | 26 | 27 | 28 | 29 | 30 | 31 | 32 | | | |
| I | S | 2 | 0 | 6 | 8 | 0 | 0 | 0 | 0 | 0 | 6 | 0 | 0 | 0 | 1 | 6 | 6 | 4 | 8 | 1 | 0 | 0 | 0 | 1 | 7 | 1 | . | 0 | 0 | 0 | 0 | 0 | 0 | 0 |
| Product-groep | | Basis-model | | | | | Arm-leuning | | | Kleur van de kunststof-delen | | | | Voeten-kruis | | Gas-veer | | Wielen/glijders | | Speciale opties | | Zitting | | Bekledings-stoffen | | | Rug-leuning | | Verpak-tingswijze | | | | | |

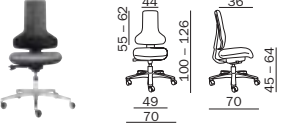
| Beschrijving | | | | Prijsgroepen | | Opmerkingen | | | | |
|--|--|--|--|---------------------------------|---|--------------|-----------------------|---|-----|-----|
| | | | | Kunststof (PU) ⚡ | A ⚡ | | | | | |
| Cleanroom - Modellen met kunststof buitenschaal en smaller wordende rugleuning voor optimale bewegingsvrijheid voor de schouders; geleidende uitvoering en geschikt voor gebruik in cleanrooms | | | | Garnituur PU, zwart (code 0171) | Madrid 0426, zwart, geleidend (kunstleer) | kg netto | Ver-pakkings-eenheden | Hoeveel-heid bekle-dingsstof 140 cm breed | | |
| Werkstoel automatic (ISO-klasse 4)  | | | | IS 20680 | 000 DM | 658,- | 658,- | 13,2 | 6,5 | 150 |

Toelichtingen/afbeeldingen bij technieken, zie pag. 36-37. De afmetingen in cm (ca.).

Werkstoel automatic:

DM Automatische gewichtsaanpassing

Uitvoering/opties

Afreembaar zichtvenster
 Formaat Avery Zweckform
 Type L 7162
 (99,1 x 33,9 mm)
 (standaard)

Garnituur PU
 0171 zwart
 (standaard)

IS xxx8 Voetenring
 verchromd, stroef oppervlak,
 traploos in hoogte verstelbaar
 met snelsluiting,
 meerprijs 66,-

Cleanroomklasse

Cleanroomstoelen
 Cleanroomstoelen voldoen aan klasse 4 conform DIN EN ISO 14644-1 (voldoet eveneens aan de US Federal Standard 209 E/Class 10) en de DIN EN 61340-5-1; getest door het Fraunhofer-Institut (IPA).

Geleidingsvermogen

 Alle cleanroomstoelen zijn antistatisch en geleidend. Antistatische en geleidende modellen voorkomen problemen door oplading. De stoelen voldoen aan de eisen voor de afleiding van statische lading conform DIN EN 61340-5-1:2001; getest door LGA Neurenberg. Weerstand $R_g \leq 1 \times 10^6 \Omega$.

| Code | Uitvoering | Meerprijs |
|---|---|-----------|
| Kleur van de kunststofdelen (Pos. 11-14) | | |
| 0600 | Zwart (RAL 9011) | ● |
| Voetenkruis (Pos. 15-16) | | |
| 16 | Voetenkruis G, aluminium gepolijst, Ø 70 cm | ● |
| Gasveer (Pos. 17-18) | | |
| 64 | Veiligheidsgasveer voor zithoogte 45-64 cm (standpijp verchromd) - model met wielen | ● |
| 67 | Veiligheidsgasveer voor zithoogte 45-64 cm (standpijp verchromd) - model met glijders | ◇ |
| Wielen/glijders (Pos. 19-20) | | |
| 81 | Zachte wielen voor harde vloeren (bijv. steenachtige vloeren, Ø 50 mm), geleidend | ● |
| 87 | Lastafhankelijk blokkerende, zachte wielen voor harde vloeren (Ø 50 mm), geleidend | 50,- |
| 11 | Platte, universele glijders, voor harde en zachte vloeren, geleidend | ◇ |

| Code | Uitvoering | Meerprijs |
|---------------------------------------|---|-----------|
| Speciale opties (Pos. 21-22) | | |
| 00 | Zonder speciale optie | ● |
| Bekledingsstoffen (Pos. 23-30) | | |
| 0171.0000 | Garnituur polyurethan (PU), zwart | ● |
| 0426.0000 | Bekledingsstof van zitting resp. zitting en rugleuning (kunstleer zwart) | ◇ |
| Verpakkingwijze (Pos. 31-32) | | |
| 00 | Model volledig gemonteerd in doos | ● |
| Uitvoering/opties | | |
| | Rugleuning hoogteverstelbaar 7 cm | ● |
| | Zitting en rugleuningkussens verwisselbaar (behalve garnituur PU) | ● |
| | Afreembaar zichtvenster | ● |
| | Antistatische en geleidende modellen ter voorkoming van problemen door oplading | ● |
| IS xxx8 | Voetenring verchromd, traploos in hoogte verstelbaar | 66,- |

Tec clean-room (profile)

(Werkstoelen met voetenring/opstaphulp)

| | | | | | | | | | | | | | | | | | | | | | | | | | | | | | | | | |
|-------------------|-----------------|------------------------|-------------------------------------|------------------|--------------|---------------------|--------------------|---------|------------------------|-----------------|----------------------------|----|----|----|----|----|----|----|----|----|----|----|----|----|----|----|----|----|----|----|----|--|
| 1 | 2 | 3 | 4 | 5 | 6 | 7 | 8 | 9 | 10 | 11 | 12 | 13 | 14 | 15 | 16 | 17 | 18 | 19 | 20 | 21 | 22 | 23 | 24 | 25 | 26 | 27 | 28 | 29 | 30 | 31 | 32 | |
| IS | 20688 | 000 | 000 | 0600 | 16 | 85 | 11 | 00 | 0426 | .0000 | 00 | | | | | | | | | | | | | | | | | | | | | |
| Product- groep | Basis- model | Arm- leunin- gen | Kleur van de kunststof- delen | Voeten- kruis | Gas- veer | Wielen/ glijders | Speciale opties | Zitting | Bekledings- stoffen | Rug- leuning | Verpak- kings- wijze | | | | | | | | | | | | | | | | | | | | | |

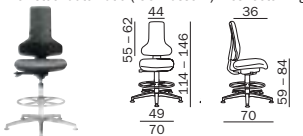
| Beschrijving | | | | Prijsgroepen | | Opmerkingen | | | | | |
|---|--|--|--|---------------------------------|---|-------------|---------------------|---|------|-----|-----|
| | | | | Kunststof (PU) ⚡ | A ⚡ | | | | | | |
| Cleanroom - Modellen met kunststof buitenschaal en smaller wordende rugleuning voor optimale bewegingsvrijheid van de schouders; geleidende uitvoering en geschikt voor gebruik in cleanrooms | | | | Garnituur PU, zwart (code 0171) | Madrid 0426, zwart, geleidend (kunstleer) | kg netto | Verpakkingseenheden | Hoeveelheid bekledingsstof 140 cm breed | | | |
| Werkstoel automatic (ISO-klasse 4) met voetenring  | | | | IS 20688 | 000 | DM | 757,- | 757,- | 15,0 | 8,2 | 150 |

Toelichtingen/afbeeldingen bij technieken, zie pag. 36-37. De afmetingen in cm (ca.).

Werkstoel automatic:

DM Automatische gewichtsaanpassing

Uitvoering/opties

Afneembaar zichtvenster
 Formaat Avery Zweckform
 Type L 7162
 (99,1 x 33,9 mm)
 (standaard)

Garnituur PU
 0171 zwart
 (standaard)

Cleanroomklasse

Cleanroomstoelen
 Cleanroomstoelen voldoen aan klasse 4 conform DIN EN ISO 14644-1 (voldoet eveneens aan de US Federal Standard 209 E/Class 10) en de DIN EN 61340-5-1; getest door het Fraunhofer-Institut (IPA).

Geleidingsvermogen

 Alle cleanroomstoelen zijn antistatisch en geleidend. Antistatische en geleidende modellen voorkomen problemen door oplading. De stoelen voldoen aan de eisen voor de afleiding van statische lading conform DIN EN 61340-5-1:2001; getest door LGA Neurenberg. Weerstand $R_g \leq 1 \times 10^6 \Omega$.

| Code | Uitvoering | Meerprijs |
|---|---|-----------|
| Kleur van de kunststofdelen (Pos. 11-14) | | |
| 0600 | Zwart (RAL 9011) | ● |
| Voetenkruis (Pos. 15-16) | | |
| 16 | Voetenkruis G, aluminium gepolijst, Ø 70 cm | ● |
| Gasveer (Pos. 17-18) | | |
| 85 | Veiligheidsgasveer voor zithoogte 59-84 cm (standpijp verchroomd) - werkstoel | ● |
| Wielen/glijders (Pos. 19-20) | | |
| 11 | Platte, universele glijders, voor harde en zachte vloeren; geleidend | ● |
| Speciale opties (Pos. 21-22) | | |
| 00 | Zonder speciale optie | ● |

| Code | Uitvoering | Meerprijs |
|---------------------------------------|---|-----------|
| Bekledingsstoffen (Pos. 23-30) | | |
| 0171.0000 | Garnituur polyurethan (PU), zwart | ● |
| 0426.0000 | Bekledingsstof van zitting resp. zitting en rugleuning (kunstleer zwart) | ◇ |
| Verpakkingwijze (Pos. 31-32) | | |
| 00 | Model volledig gemonteerd in doos | ● |
| Uitvoering/opties | | |
| | Rugleuning hoogteverstelbaar 7 cm | ● |
| | Zitting en rugleuningkussens verwisselbaar (behalve garnituur PU) | ● |
| | Afneembaar zichtvenster | ● |
| | Antistatische en geleidende modellen ter voorkoming van problemen door oplading | ● |
| IS xxx8 | Counteruitvoering met voetenring: voetenring traploos in hoogte verstelbaar, verchroomd, met antislippoppervlak | ● |

| | | | | | | | | | | | | | | | | | | | | | | | | | | | | | | | | |
|-------------------|-----------------|------------------------|-------------------------------------|------------------|--------------|---------------------|--------------------|---------|------------------------|-----------------|----------------------------|----|----|----|----|----|----|----|----|----|----|----|----|----|----|----|----|----|----|----|----|---|
| 1 | 2 | 3 | 4 | 5 | 6 | 7 | 8 | 9 | 10 | 11 | 12 | 13 | 14 | 15 | 16 | 17 | 18 | 19 | 20 | 21 | 22 | 23 | 24 | 25 | 26 | 27 | 28 | 29 | 30 | 31 | 32 | |
| IS | 1 | 9 | 7 | 7 | 0 | 0 | 0 | 0 | 0 | 6 | 0 | 0 | 0 | 0 | 2 | 7 | 0 | 8 | 6 | 0 | 0 | 3 | 2 | 0 | 5 | . | 0 | 0 | 0 | 0 | 0 | 0 |
| Product- groep | Basis- model | Arm- leunin- gen | Kleur van de kunststof- delen | Voeten- kruis | Gas- veer | Wielen/ glijders | Speciale opties | Zitting | Bekledings- stoffen | Rug- leuning | Verpak- kings- wijze | | | | | | | | | | | | | | | | | | | | | |

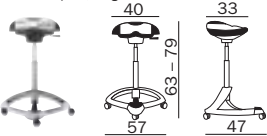
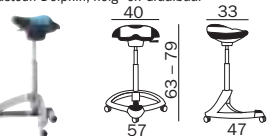
| Beschrijving | | | | Prijsgroepen | | | Opmerkingen | | | | | | |
|--|--|--|--|----------------|------------------------|----------|------------------------------------|--------------|--|-------------------------------|-------------|------------------------------|---|
| | | | | Kunststof (PU) | P | A | | | | B | | | |
| Stasteunen Voor alle tijdsintensieve werkzaamheden die niet zittend kunnen worden gedaan | | | | Stasteunen | Arm- leunin- gen | Techniek | Garnituur PU, zwart (code 0170) | Chateau Plus | Charlotta, King, Valencia (kunstleer), stof klant | Decade, Fame, Nanovel™. | kg netto | Ver- pakking- eenheden | Hoeveel- heid bekle- dingsstof 140 cm breed |
| Stasteun Dolphin, neigbaar  | | | | IS 19760 | 000 | - | 609,- | 609,- | 617,- | 634,- | 8,6 | 3,5 | 60 |
| Stasteun Dolphin, neig- en draaibaar  | | | | IS 19770 | 000 | - | 724,- | 724,- | 733,- | 749,- | 8,8 | 3,5 | 60 |

Toelichtingen/afbeeldingen bij technieken, zie pag. 36-37. De afmetingen in cm (ca.).

Opties



PU-Garnituur
0170 zwart
(standaard)



PU-Garnituur
0172 blauw
(17,-)

| Code | Uitvoering | Meerprijs |
|--|---|-----------|
| Kleur van de kunststof delen (Pos. 11-14) | | |
| 0600 | Zwart (RAL 9011) | ● |
| Onderstel (Pos. 15-16) | | |
| 02 | Onderstel met drie poten, aluminium persgietwerk, gepolijst | ● |
| Gasveer (Pos. 17-18) | | |
| 70 | Veiligheidsgasveer voor stahulp | ● |
| Wielen/glijders (Pos. 19-20) | | |
| 86 | Lastafhankelijk blokkerende, zachte wielen voor harde vloeren (Ø 50 mm) | ● |

| Code | Uitvoering | Meerprijs |
|---|--|------------------|
| Speciale opties (Pos. 21-22) | | |
| 00 | Zonder speciale optie | ● |
| Bekledingsstoffen (Pos. 23-30) | | |
| 0170.0000 | Zitting polyurethan (PU), zwart | ● |
| 0172.0000 | Zitting polyurethan (PU), blauw (~ RAL 5008) | 17,- |
| xxx.0000 | Bekledingsstof van zitting (zie stofcollectie) | zie prijsgroepen |
| Verpakkingwijze (Pos. 31-32) | | |
| 00 | Model volledig gemonteerd in doos | ● |
| Uitvoering/opties | | |
| Zitting neigbaar tot 12° | | ● |
| Zitgedeelte zwenkbaar, links en rechts elk 45° - model IS 19770 | | ● |

Tec basic

(Statische en mobiele stasteunen)

| | | | | | | | | | | | | | | | | | | | | | | | | | | | | | | | | |
|---------------|-------------|---------------|------------------------------|--------------|----------|-----------------|-----------------|---------|--------------------|-------------|--------------------|----|----|----|----|----|----|----|----|----|----|----|----|----|----|----|----|----|----|----|----|--|
| 1 | 2 | 3 | 4 | 5 | 6 | 7 | 8 | 9 | 10 | 11 | 12 | 13 | 14 | 15 | 16 | 17 | 18 | 19 | 20 | 21 | 22 | 23 | 24 | 25 | 26 | 27 | 28 | 29 | 30 | 31 | 32 | |
| IS | 19678 | 000 | 000 | 0600 | 26 | 85 | 86 | 00 | 0170 | .0000 | 09 | | | | | | | | | | | | | | | | | | | | | |
| Product-groep | Basis-model | Arm-leuningen | Kleur van de kunststof-delen | Voeten-kruis | Gas-veer | Wielen/glijders | Speciale opties | Zitting | Bekledings-stoffen | Rug-leuning | Verpak-kings-wijze | | | | | | | | | | | | | | | | | | | | | |

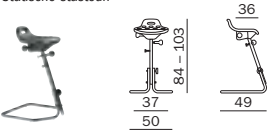
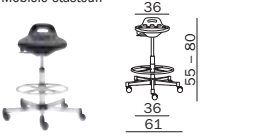
| Beschrijving | | | | Prijsgroepen | | Opmerkingen | | |
|--|------------|---------------|----------|---------------------------------|--|-------------|-----------------------|---|
| | | | | Kunststof (PU) | | | | |
| Stasteunen Voor alle tijddintensieve werkzaamheden die niet zittend kunnen worden gedaan | Stasteunen | Arm-leuningen | Techniek | Garnituur PU, zwart (code 0170) | | kg netto | Ver-pakkings-eenheden | Hoeveel-heid bekle-dingsstof 140 cm breed |
| Statische stasteun  | IS 19660 | 000 | - | 312,- | | 8,5 | 1,6 | - |
| Mobiele stasteun  | IS 19678 | 000 | - | 444,- | | 10,2 | 2,5 | - |

Toelichtingen/afbeeldingen bij technieken, zie pag. 36-37. De afmetingen in cm (ca.).

Uitvoering



(IS 19678)
Counteruitvoering
voetenring verchroomd, stroef oppervlak, traploos in hoogte verstelbaar met snelsluiting

| Code | Uitvoering | Meerprijs |
|---|---|-----------|
| Kleur van de kunststofdelen (Pos. 11-14) | | |
| 0600 | Zwart (RAL 9011) | ● |
| Voetenkruis/onderstel (Pos. 15-16) | | |
| 26 | Voetenkruis T, staal verchroomd met kunststof afdekkap Ø 61 cm (RAL 9011) - mobiele stahulp | ● |
| 60 | Onderstel zwart poedergecoat - statische stahulp | ● |
| Gasveer (Pos. 17-18) | | |
| 85 | Veiligheidsgasveer voor zithoogte 56-80 cm (standpijp verchroomd) - mobiele stahulp | ● |
| 00 | Onderstel hoogteverstelbaar - statische stahulp | ● |
| Wielen/glijders (Pos. 19-20) | | |
| 86 | Lastafhankelijk blokkerende, zachte wielen voor harde vloeren (Ø 50 mm) - mobiele stahulp | ● |
| 10 | Platte, universele glijders, voor harde en zachte vloeren | ◇ |
| 00 | Code voor statische stahulp | ● |

| Code | Uitvoering | Meerprijs |
|---------------------------------------|---|-----------|
| Speciale opties (Pos. 21-22) | | |
| 00 | Zonder speciale optie | ● |
| Bekledingsstoffen (Pos. 23-30) | | |
| 0170.0000 | Zitting polyurethan, zwart | ● |
| Verpakkingswijze (Pos. 31-32) | | |
| 00 | Model gedeeltelijk gemonteerd in kartonnen doos | ● |
| 09 | Model volledig gemonteerd in doos | 20,- |
| Uitvoering/opties | | |
| | Zitting neigbaar tot 15° | ● |
| IS 19678 | Counteruitvoering met voetenring: voetenring traploos in hoogte verstelbaar, verchroomd, met antislippoppervlak - mobiele stahulp | ● |

Tec check-out

(Kassastoelen)

| | | | | | | | | | | | | | | | | | | | | | | | | | | | | | | | |
|-------------------|-----------------|-------------------|-------------------------------------|------------------|--------------|---------------------|--------------------|---------|------------------------|-----------------|----------------------------|----|----|----|----|----|----|----|----|----|----|----|----|----|----|----|----|----|----|----|----|
| 1 | 2 | 3 | 4 | 5 | 6 | 7 | 8 | 9 | 10 | 11 | 12 | 13 | 14 | 15 | 16 | 17 | 18 | 19 | 20 | 21 | 22 | 23 | 24 | 25 | 26 | 27 | 28 | 29 | 30 | 31 | 32 |
| IS | 2 | 0 | 7 | 0 | 0 | 0 | 0 | 6 | 0 | 0 | 8 | 3 | 6 | 4 | 7 | 0 | 0 | 0 | 2 | 3 | 5 | . | 0 | 0 | 0 | 0 | 0 | 0 | 0 | 0 | 0 |
| Product- groep | Basis- model | Arm- leuningen | Kleur van de kunststof- delen | Voeten- kruis | Gas- veer | Wielen/ glijders | Speciale opties | Zitting | Bekledings- stoffen | Rug- leuning | Verpak- kings- wijze | | | | | | | | | | | | | | | | | | | | |

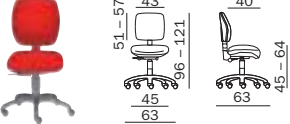
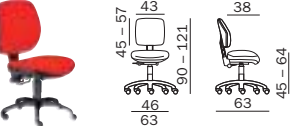
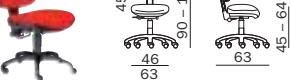
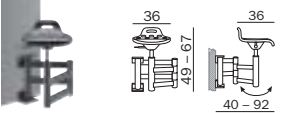
| Beschrijving | Prijsgroepen | | | Opmerkingen | | | | | | |
|---|--|-------------------|----------|------------------------------------|--|-------------------------------|--|------|-----|-----|
| | Kunststof (PU) | A | B | E | kg netto | Verpak- kings- eenheden | Hoeveel- heid bekle- dingsstof 140 cm breed | | | |
| Kassastoelen Voor een ruimte-economisch gebruik van de kassarimte dankzij neerklapbare rugleuning resp. modellen met FlexSit met automatische aanpassing van de zitdiepte | Kassastoelen/ zitting met wandhouder | Arm- leuningen | Techniek | Garnituur PU, zwart (code 0170) | Charlotta, King, Valencia (kunstleer), stof klant | Fame, Decade | Decade plus (zijanten van de zitting afgezet met leer E, zwart) | | | |
| Kassastoel met FlexSit  | IS 20770 | 000 | PC | - | 378,- | 419,- | 592,- | 12,6 | 3,1 | 100 |
| Kassastoel met neerklapbare rugleuning  | IS 20700 | 000 | SM | - | 328,- | 370,- | 543,- | 11,7 | 2,5 | 100 |
|  | IS 20710 | 000 | PC | - | 361,- | 403,- | 576,- | 11,7 | 2,5 | 100 |
| Zitting, draai- en zwenkbaar, met wandhouder  | IS 19680 | 000 | - | 823,- | - | - | - | 17,5 | 1,0 | - |

Toelichtingen/afbeeldingen bij technieken, zie pag. 36-37. De afmetingen in cm (ca.).

Technieken:

SM Standaardmechaniek

PC Permanentcontact-rugleuning

Uitvoering/opties



FlexSit
Zitting met flexibele voorkant; voor een automatische aanpassing van de zitdiepte aan de „bezitter“ (IS 20770)



Stofgroep E
Zitting Decade (500.000 schuurbewegingen), zijanten afgewerkt met leer (leer E, zwart); aanbevolen bij intensief gebruik



Rugleuning
Met krasbestendig gelakte buitenschaal (standaard)



Neerklapbare rugleuning
Voor een economisch gebruik van de kassarimte (IS 20700/20710)



IS xxxx8 Voetenring
verchromd, stroef oppervlak, traploos in hoogte verstelbaar met snelsluiting, meerprijs 66,-

| Code | Uitvoering | Meerprijs |
|--|---|-----------|
| Kleur van de kunststof delen (Pos. 11-14) | | |
| 0600 | Zwart (RAL 9011) | ● |
| 0500 | Grijs (~ RAL 7005; buitenschaal, draagbuis van de rugleuning, zittingdrager) | 25,- |
| Voetenkruis/houder (Pos. 15-16) | | |
| 83 | Voetenkruis I, kunststof zwart (Ø 63 cm; RAL 9011) - kassastoel | ● |
| 73 | Voetenkruis I, kunststof grijs (Ø 63 cm; RAL 7005) - kassastoel | 17,- |
| 60 | Wandhouder zwart poedergecoat (de exacte zithoogte is afhankelijk van de individueel instelbare positie van de wandbevestiging) | ● |
| Gasveer (Pos. 17-18); gasveer met telescopische afdekking | | |
| 64 | Veiligheidsgasveer voor zithoogte 45-64 cm (standpijp verchromd) - kassastoel | ● |
| 60 | Veiligheidsgasveer voor zithoogte 49-67 cm - wandhouder | ● |
| Wielen/glijders (Pos. 19-20) | | |
| 82 | Zachte wielen voor harde vloeren (bijv. steenachtige vloeren, Ø 50 mm) | ● |
| 70 | Harde wielen voor zachte vloeren (bijv. tapijt, Ø 50 mm) | ◇ |
| 86 | Lastafhankelijk blokkerende, zachte wielen (voor harde vloeren; Ø 50 mm) | 50,- |
| 10 | Glijders voor zachte vloeren (bijv. tapijt) | ◇ |
| 20 | Glijders voor harde vloeren (bijv. steenachtige vloeren) | 13,- |
| 00 | Code voor de zitting met wandhouder | ● |

| Code | Uitvoering | Meerprijs |
|---------------------------------------|--|-----------|
| Speciale opties (Pos. 21-22) | | |
| 00 | Zonder speciale optie | ● |
| Bekledingsstoffen (Pos. 23-30) | | |
| xxxx.0000 | Bekledingsstof van zitting en rugleuning (zie stoffcollectie) - kassastoel | ● |
| 0170.0000 | Zitting polyurethan, zwart - wandhouder | ● |
| Verpakkingwijze (Pos. 31-32) | | |
| 00 | Model gedeeltelijk gemonteerd in kartonnen doos - kassastoel | ● |
| 09 | Model optioneel volledig gemonteerd in doos - kassastoel | 20,- |
| 00 | Model volledig gemonteerd in doos - wandhouder | ● |
| Uitvoering/opties - kassastoel | | |
| | Zitting met flexibele voorkant voor een automatische aanpassing an de zitdiepte van de „bezitter“ - model IS 20770 | ● |
| | Rugleuning neerklapbaar - model IS 20700/20710 | ● |
| | Rugleuning met krasbestendig gelakte buitenschaal | ● |
| IS xxxx8 | Voetenring verchromd, traploos in hoogte verstelbaar | 66,- |

● = Standaard ◇ = Optie zonder meerprijs

Tec check-out

(Kassastoelen met voetenring/opstaphulp)

| | | | | | | | | | | | | | | | | | | | | | | | | | | | | | | | | | |
|-------------------|-----------------|-------------------|-------------------------------------|------------------|--------------|---------------------|--------------------|---------|------------------------|-----------------|----------------------------|----|----|----|----|----|----|----|----|----|----|----|----|----|----|----|----|----|----|----|----|---|---|
| 1 | 2 | 3 | 4 | 5 | 6 | 7 | 8 | 9 | 10 | 11 | 12 | 13 | 14 | 15 | 16 | 17 | 18 | 19 | 20 | 21 | 22 | 23 | 24 | 25 | 26 | 27 | 28 | 29 | 30 | 31 | 32 | | |
| IS | 2 | 0 | 7 | 7 | 8 | 0 | 0 | 0 | 0 | 0 | 5 | 0 | 0 | 7 | 3 | 8 | 5 | 1 | 0 | 0 | 0 | 0 | 4 | 0 | 8 | 0 | . | 0 | 0 | 0 | 0 | 0 | 0 |
| Product- groep | Basis- model | Arm- leuningen | Kleur van de kunststof- delen | Voeten- kruis | Gas- veer | Wielen/ glijders | Speciale opties | Zitting | Bekledings- stoffen | Rug- leuning | Verpak- kings- wijze | | | | | | | | | | | | | | | | | | | | | | |

| Beschrijving | | | | Prijsgroepen | | | Opmerkingen | | | |
|---|---|--------------|----------|---|--------------|---|-------------|---------------------|---|-----|
| | | | | A | B | E | | | | |
| Kassastoelen Voor een ruimte-economisch gebruik van de kassarimte dankzij neerklapbare rugleuning resp. modellen met FlexSit met automatische aanpassing van de zitdiepte | Kassastoelen (counteruitvoering met voetenring en glijders) | Armleuningen | Techniek | Charlotta, King, Valencia (kunstleer), stof klant | Fame, Decade | Decade plus (zijanten van de zitting afgezet met leer E, zwart) | kg netto | Verpakkingseenheden | Hoeveelheid bekledingsstof 140 cm breed | |
| Kassastoel met FlexSit en voetenring | | IS 20778 | 000 | PC | 477,- | 518,- | 691,- | 14,7 | 3,5 | 100 |
| Kassastoel met neerklapbare rugleuning en voetenring | | IS 20708 | 000 | SM | 427,- | 469,- | 642,- | 13,4 | 2,5 | 100 |
| | | IS 20718 | 000 | PC | 460,- | 502,- | 675,- | 13,4 | 2,5 | 100 |

Toelichtingen/afbeeldingen bij technieken, zie pag. 36-37. De afmetingen in cm (ca.).

Technieken:

SM Standaardmechaniek

PC Permanentcontact-rugleuning

Uitvoering/opties



FlexSit
Zitting met flexibele voorkant; voor een automatische aanpassing van de zitdiepte aan de „bezitter“ (IS 20778)



Stofgroep E
Zitting Decade (500.000 schuurtoeren), zijanten afgewerkt met leer (leer E, zwart); aanbevolen bij intensief gebruik



Rugleuning
Met krasbestendig gelakte buitenschaal (standaard)



Neerklapbare rugleuning
Voor een economisch gebruik van de kassarimte (IS 20708/20718)

| Code | Uitvoering | Meerprijs |
|---|--|-----------|
| Kleur van de kunststofdelen (Pos. 11-14) | | |
| 0600 | Zwart (RAL 9011) | ● |
| 0500 | Grijs (~ RAL 7005; buitenschaal, draagbuis van de rugleuning, zittingdrager) | 25,- |
| Voetenkruis (Pos. 15-16) | | |
| 83 | Voetenkruis I, kunststof zwart (Ø 63 cm; RAL 9011) | ● |
| 73 | Voetenkruis I, kunststof grijs (Ø 63 cm; RAL 7005) | 17,- |
| Gasveer (Pos. 17-18); Gasveer met telescoopafdekking | | |
| 85 | Veiligheidsgasveer voor zithoogte 59-84 cm (standpijp verchroomd) | ● |
| Wielen/glijders (Pos. 19-20) | | |
| 10 | Glijders voor zachte vloeren (bijv. tapijt) | ● |
| 20 | Glijders voor harde vloeren (bijv. steenachtige vloeren) | 13,- |
| Speciale opties (Pos. 21-22) | | |
| 00 | Zonder speciale optie | ● |

| Code | Uitvoering | Meerprijs |
|---------------------------------------|---|-----------|
| Bekledingsstoffen (Pos. 23-30) | | |
| xxx.0000 | Bekledingsstof van zitting en rugleuning (zie stofcollectie) | ● |
| Verpakkingwijze (Pos. 31-32) | | |
| 00 | Model gedeeltelijk gemonteerd in kartonnen doos | ● |
| 09 | Model volledig gemonteerd in doos | 20,- |
| Uitvoering/opties | | |
| | Zitting met flexibele voorkant voor een automatische aanpassing aan de zitdiepte van de „bezitter“ - model IS 20778 | ● |
| | Rugleuning neerklapbaar - model IS 20708/20718 | ● |
| | Rugleuning met krasbestendig gelakte buitenschaal | ● |
| IS xxx8 | Counteruitvoering met voetenring: voetenring traploos in hoogte verstelbaar, verchroomd, met antislippoppervlak | ● |

● = Standaard ◇ = Optie zonder meerprijs

Tec 24/7

(Bureaufauteuil met comfortbekleding)

| | | | | | | | | | | | | | | | | | | | | | | | | | | | | | | | | |
|-------------------|-----------------|-------------------|-------------------------------------|------------------|--------------|---------------------|--------------------|---------|------------------------|-----------------|----------------------------|----|----|----|----|----|----|----|----|----|----|----|----|----|----|----|----|----|----|----|----|---|
| 1 | 2 | 3 | 4 | 5 | 6 | 7 | 8 | 9 | 10 | 11 | 12 | 13 | 14 | 15 | 16 | 17 | 18 | 19 | 20 | 21 | 22 | 23 | 24 | 25 | 26 | 27 | 28 | 29 | 30 | 31 | 32 | |
| I | S | 1 | 9 | 5 | 8 | 5 | 1 | 6 | 6 | 0 | 6 | 0 | 0 | 1 | 6 | 5 | 3 | 8 | 2 | 0 | 6 | 4 | 0 | 2 | 0 | . | 0 | 0 | 0 | 0 | 0 | 0 |
| Product- groep | Basis- model | Arm- leuningen | Kleur van de kunststof- delen | Voeten- kruis | Gas- veer | Wielen/ glijders | Speciale opties | Zitting | Bekledings- stoffen | Rug- leuning | Verpak- kings- wijze | | | | | | | | | | | | | | | | | | | | | |

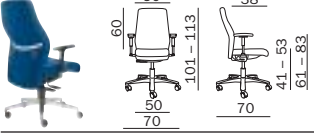
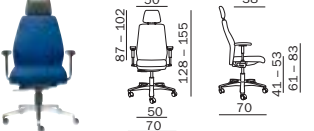
| Beschrijving | Prijsgroepen | | | Opmerkingen | | | | | |
|--|--------------|------------------------|-------------------------------------|-------------|-------------------------------|--|------|-----|---------|
| | B | E | F | kg netto | Verpak- kings- eenheden | Hoeveelheid bekledings- stof 140 cm breed Leer in m ² | | | |
| 24-uurs draaifauteuil (comfortbekleding) Draaifauteuil met comfortabele bekleding en 2F-armleuningen voor gebruik in drieploegendiensten of bij een bovengemiddeld zwaar gebruik | Decade | Echt leer semi-aniline | Premium echt leer aniline Lavalina® | | | | | | |
| 24-uurs bureaufauteuil met armleuningen  | IS 19580 | 466 | ST | 1.269,- | 1.632,- | 1.830,- | 23,4 | 6,5 | 180/2,5 |
| | IS 19585 | 166 | ST+ | 1.318,- | 1.681,- | 1.879,- | 25,6 | 6,5 | 180/2,5 |
| 24-uurs bureaufauteuil met armleuningen en hoofdsteun  | IS 19590 | 466 | ST | 1.483,- | 1.863,- | 2.077,- | 23,7 | 9,0 | 200/2,8 |
| | IS 19595 | 166 | ST+ | 1.533,- | 1.912,- | 2.127,- | 26,0 | 9,0 | 200/2,8 |

 Toelichtingen/afbeeldingen bij technieken, zie pag. 36-37.
De afmetingen in cm (ca.).

 incl. schuifzitting

Techniek:
ST Synchroontechniek met 4° zitneigverstelling

 Onafhankelijk van de aansprakelijkheid voor verborgen gebreken biedt Dauphin de dealer **5 jaar garantie** (zie ook garantiebepalingen op pagina 41).

Uitvoering/opties

Nr. 466/Nr. 166 Armleuningen (2F)
hoogte-, 10 cm en diepteverstelbaar, 6 cm; armsteunen PU (standaard)

(Code 06) Verstelbare lendensteun
5 cm hoogte- en 3,5 cm diepteverstelbaar (132,-)

Hoofdsteun
15 cm hoogteverstelbaar, met zwarte kunstleren bekleding (stofgroep B) c. q. leren bekleding; dragers verchromd

(97 9990 0472) Bekleding voor hoofdsteun
natuurwit, wasbaar; 62% polyamide, 38% polyester/lycra; verwisselbaar, achteraf aan te brengen (17,-)

(500 421 100) Kledingbeugel, verchromd (74,-)

(IS 19585)/ (IS 19595) Modellen met zitdiepteverstelling
m.b.v. schuifzitting (6 cm), meerprijs 50,- (zie ook hierboven)

| Code | Uitvoering | Meerprijs |
|--|---|-----------|
| Kleur van de kunststofdelen (Pos. 11-14) | | |
| 0600 | Zwart (RAL 9011) | ● |
| Voetenkruis (Pos. 15-16) | | |
| 16 | Voetenkruis G, aluminium gepolijst, Ø 70 cm | ● |
| Gasveer (Pos. 17-18); gasveer met telescopische afdekking | | |
| 53 | Versterkte veiligheidsgasveer voor zithoogte 41-53 cm (standpijp zwart) | ● |
| 54 | Versterkte veiligheidsgasveer met mechanische diepteveering voor zithoogte 41-53 cm (standpijp verchromd) | 25,- |
| 63 | Versterkte veiligheidsgasveer met mechanische diepteveering voor zithoogte 50-65 cm (standpijp verchromd) | 41,- |
| Wielen/glijders (Pos. 19-20) | | |
| 70 | Harde wielen voor zachte vloeren (bijv. tapijt, Ø 50 mm) | ● |
| 82 | Zachte wielen voor harde vloeren (bijv. steenachtige vloeren, Ø 50 mm) | ◇ |
| Speciale opties (Pos. 21-22) | | |
| 00 | Zonder speciale optie | ● |
| 06 | Lendensteun hoogte- (5 cm) en diepteverstelbaar (3,5 cm) | 132,- |

| Code | Uitvoering | Meerprijs |
|---------------------------------------|--|-----------|
| Bekledingsstoffen (Pos. 23-30) | | |
| xxx.0000 | Bekledingsstof van zitting en rugleuning (zie stofcollectie) | ● |
| xxx.yyyy | Tweekeurige stoffering: bekledingsstofcombinatie uit zitting en rugleuning; prijs volgens hogere prijsklasse | 13,- |
| Verpakkingswijze (Pos. 31-32) | | |
| 00 | Model volledig gemonteerd in doos | ● |
| Uitvoering/opties | | |
| | Bureaufauteuil voor personen met een maximumgewicht van 150 kg | ● |
| | Comfortbekleding: kussendikte: zitting 6,5 cm, rugleuning 5,5 cm | ● |
| | Hoofd- en neksteun 15 cm in hoogte verstelbaar, bekleding zwart kunstleer; bij stofgroep E + F leerkleur conform rugleuning - IS 19590/5 | ● |
| IS xxx5 | Modellen met zitdiepteverstelling (schuifzitting) 6 cm | 50,- |
| 97 9990 0472 | Extra bekleding voor de hoofd- en neksteun (natuurwit); 62% polyamide, 38% polyester/lycra; verwisselbaar, wasbaar | 17,- |
| 500 421 100 | Kledingbeugel, verchromd (voor draaifauteuil met hoofdsteun) | 74,- |

Tec 24/7

(Bureaufauteuil met extra grote zitting)

| | | | | | | | | | | | | | | | | | | | | | | | | | | | | | | | | |
|-------------------|-----------------|-------------------|-------------------------------------|------------------|--------------|---------------------|--------------------|----------|------------------------|-----------------|----------------------------|----------|----------|----------|----------|----------|----------|----------|----------|----------|----------|----------|----------|----------|----------|----------|----------|----------|----------|----------|----------|----------|
| 1 | 2 | 3 | 4 | 5 | 6 | 7 | 8 | 9 | 10 | 11 | 12 | 13 | 14 | 15 | 16 | 17 | 18 | 19 | 20 | 21 | 22 | 23 | 24 | 25 | 26 | 27 | 28 | 29 | 30 | 31 | 32 | |
| I | S | 19 | 5 | 6 | 0 | 4 | 6 | 6 | 0 | 6 | 0 | 0 | 0 | 1 | 6 | 5 | 3 | 8 | 2 | 0 | 0 | 7 | 0 | 1 | 0 | . | 0 | 0 | 0 | 0 | 0 | 0 |
| Product- groep | Basis- model | Arm- leuningen | Kleur van de kunststof- delen | Voeten- kruis | Gas- veer | Wielen/ glijders | Speciale opties | Zitting | Bekledings- stoffen | Rug- leuning | Verpak- kings- wijze | | | | | | | | | | | | | | | | | | | | | |

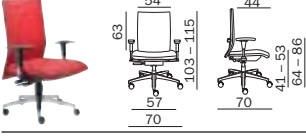
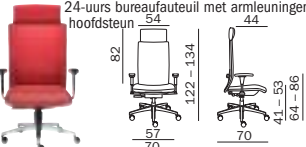
| Beschrijving | | | | Prijsgroepen | | | | Opmerkingen | | | | | |
|--|--|--|--|------------------|--------------|------------------------|-------------------------------------|----------------|---------------------|---|------|-----|---------|
| | | | | A | B | E | F | | | | | | |
| 24-uurs draaifauteuil (extra grote zitting) Draaifauteuil met extra grote zitting en 2F-armleuningen voor gebruik in drieploegendiensten of bij een bovengemiddeld zwaar gebruik | | | | King, stof klant | Decade, Fame | Echt leer semi-aniline | Premium echt leer aniline Lavalina® | kg netto | Verpakkingseenheden | Hoeveelheid bekledingsstof 140 cm breed Leer in m ² | | | |
| 24-uurs bureaufauteuil met armleuningen  | | | | IS 19550 | 466 | ST | 1.483,- | 1.549,- | 1.879,- | 2.094,- | 23,6 | 7,4 | 170/2,4 |
| 24-uurs bureaufauteuil met armleuningen en hoofdsteun  | | | | IS 19560 | 466 | ST | 1.648,- | 1.731,- | 2.077,- | 2.308,- | 25,0 | 9,0 | 210/3,0 |

Toelichtingen/afbeeldingen bij technieken, zie pag. 36-37. De afmetingen in cm (ca.).

Techniek:

ST Synchronotechniek met 4° zitneigverstelling

 Onafhankelijk van de aansprakelijkheid voor verborgen gebreken biedt Dauphin de dealer **5 jaar garantie** (zie ook garantiebepalingen op pagina 41).

Uitvoering/opties

Nr. 466 Armleuningen (2F)
 hoogteverstelbaar, 10 cm, diepteverstelbaar, 6 cm; armsteunen PU (standaard)

(Code 06) Verstelbare lendensteun
 7 cm hoogte- en 2 cm diepteverstelbaar (66,-)

| Code | Uitvoering | Meerprijs |
|--|---|-----------|
| Kleur van de kunststofdelen (Pos. 11-14) | | |
| 0600 | Zwart (RAL 9011) | ● |
| Voetenkruis (Pos. 15-16) | | |
| 16 | Voetenkruis G, aluminium gepolijst, Ø 70 cm | ● |
| Gasveer (Pos. 17-18); gasveer met telescopische afdekking | | |
| 53 | Versterkte veiligheidsgasveer voor zithoogte 41-53 cm (standpijp zwart) | ● |
| 54 | Versterkte veiligheidsgasveer met mechanische diepteveering voor zithoogte 41-53 cm (standpijp verchromd) | 25,- |
| 63 | Versterkte veiligheidsgasveer met mechanische diepteveering voor zithoogte 50-65 cm (standpijp verchromd) | 41,- |
| Wielen/glijders (Pos. 19-20) | | |
| 70 | Harde wielen voor zachte vloeren (bijv. tapijt, Ø 50 mm) | ● |
| 82 | Zachte wielen voor harde vloeren (bijv. steenachtige vloeren, Ø 50 mm) | ◇ |

| Code | Uitvoering | Meerprijs |
|--|---|-----------|
| Speciale opties (Pos. 21-22) | | |
| 00 | Zonder speciale optie | ● |
| 06 | Lendensteun hoogte- (7 cm) en diepteverstelbaar (2 cm) | 66,- |
| Bekledingsstoffen (Pos. 23-30) | | |
| xxx.0000 | Bekledingsstof van zitting en rugleuning (zie stofcollectie) | ● |
| xxx.yyyy | Tweekleurige stoffering; bekledingsstofcombinatie uit zitting en rugleuning; prijs volgens hogere prijsklasse | 13,- |
| Verpakkingswijze (Pos. 31-32) | | |
| 00 | Model volledig gemonteerd in doos | ● |
| Uitvoering/opties | | |
| Bureaufauteuil voor personen met een maximumgewicht van 150 kg | | ● |

● = Standaard ◇ = Optie zonder meerprijs

Voetenkruis



Nr. 84 voetenkruis G,
kunststof zwart,
Ø 70 cm



Nr. 16 voetenkruis G,
aluminium gepolijst,
Ø 70 cm



Nr. 29 voetenkruis T,
staal verchroomd,
Ø 69 cm



Nr. 26/19 voetenkruis T,
staal verchroomd,
Ø 61 cm ou Ø 69 cm;
(nr. 26 voor mobiele stahulp)



Nr. 83/73 voetenkruis I,
kunststof zwart of grijs,
Ø 63 cm;
voor kassastoel



Nr. 15 Trompetvoet,
staal verchroomd,
Ø 58 cm

Wielen en glijders



Nr. 82 lastafhankelijk
geremde zachte wielen
voor harde vloeren
(Ø 50 mm, afgedekt)



Nr. 70 lastafhankelijk
geremde harde wielen
voor zachte vloeren
(Ø 50 mm, afgedekt)



Nr. 86/87 lastafhankelijk
blokkerende zachte wielen
voor harde vloeren
(Ø 50 mm, afgedekt)
(nr. 87 geleidend)



Nr. 81 lastafhankelijk
geremde zachte wielen
voor harde vloeren
(Ø 50 mm, afgedekt)
- geleidend



Nr. 10/11 platte, universele
glijders, voor harde en
zachte vloeren
(nr. 11 geleidend)



Nr. 10/20 glijders
voor kassastoel;
(nr. 20 voor
harde vloeren)

Zithoogtes*



Zithoogtes
41-60 cm of 45-64 cm



Zithoogtes
55-80 cm of 59-84 cm
met voetenring



Zithoogtes
55-80 cm of 59-84 cm
met opstaphulp

* Let op: de zithoogten verschillen per model (techniek, stoffering)

ArMLEUNINGEN

Tec profile



Nr. 180 ring-armleuningen, vast



Nr. 122 armleuningen (2F), hoogte- (10 cm) en breedteverstelbaar (7 cm), armsteunen PP



Nr. 123 armleuningen (2F), hoogte- (10 cm) en breedteverstelbaar (5 cm), armsteunen PU



Nr. 125 Multifunctionele armleuningen, hoogte- (10 cm), breedte- (5 cm) en diepte- (4 cm), armsteunen PU soft



Nr. 185 Multifunctionele armleuningen PU, hoogte- (10 cm), breedte- (5 cm) en diepte- (4 cm), armsteunen PU soft; **ArMLEUNINGENBEUGEL lichtgrijs** voor Tec profile laboratorium

Tec advanced



Nr. 240 ring-armleuningen PP, hoogte- (7 cm) en breedteverstelbaar (4 cm)

Tec basic



Nr. 540 ring-armleuningen PP, réglable en hauteur (7 cm)

Tec ESD



Nr. 141 ring-armleuningen PP, hoogteverstelbaar (7 cm), geleidend



Nr. 741/184 ring-armleuningen PP, hoogte- (7 cm) en breedteverstelbaar (4 cm), geleidend

Tec 24/7



Nr. 466/166 armleuningen, hoogte- (10 cm) en breedteverstelbaar (6 cm), armsteunen PU (nr. 166 model met schuifzitting)

Automatische technieken

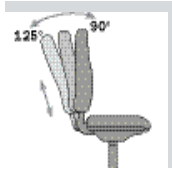

DM Automatische gewichtsaanpassing (Daumatic®)

De zitting en rugleuning volgen de bewegingen van de gebruiker automatisch in een simultaan bewegingsverloop. De tegendruk van de rugleuning past zich automatisch aan het lichaamsgewicht aan (voor ca. 50-125 kg). Daarnaast kan de tegendruk individueel fijner worden afgesteld. De neigingshoek van de rugleuning is 5-voudig instelbaar. De rugleuning kan in de voorste positie worden vergrendeld.

Optie: zitdiepteverstelling 5 cm (d.m.v. schuifzitting, 5-voudig vergrendelbaar).



DB Automatische gewichtsaanpassing met automatische zitneigverstelling (Daumatic-Balance®)

Techniek als Daumatic®, echter met automatische zitneigverstelling (Balance) tot -5°. Vergrendelbaar in de nulpositie en bij -5°.

Optie: zitdiepteverstelling 5 cm (d.m.v. schuifzitting, 5-voudig vergrendelbaar).

Synchroontechnieken

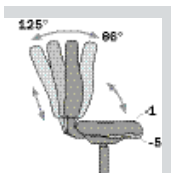

BS+ Synchroontechniek met zitneig- (-5°) en zitdiepteverstelling (Ballpoint-Synchron®-plus-mechaniek)

De zitting en rugleuning volgen de bewegingen van de gebruiker synchroon en in de juiste hoekverhouding. Traploze instelling van de tegendruk van de rugleuning tijdens het zitten (voor een lichaamsgewicht van ca. 50 – 125 kg).

Synchroonbeweging 5-voudig vergrendelbaar. Logische verstelknoppen (balpenprincipe = Ballpoint). Standaard zitdiepte- en zitneigverstelling.

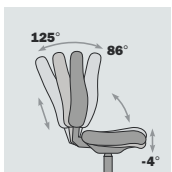

ST Synchroontechniek met 4° zitneiging (Syncro®-Tension)

De zitting en rugleuning volgen de bewegingen van de gebruiker synchroon en in de juiste hoekverhouding. Traploze, onmiddellijk merkbare instelling van de tegendruk van de rugleuning (= Tension) voor een lichaamsgewicht van ca. 50-125 kg.

Synchroonbeweging traploos vergrendelbaar.

Optie: zitdiepteverstelling (d.m.v. schuifzitting, 5-voudig vergrendelbaar).



AB Synchroontechniek met automatische zitneigverstelling tot -12° (Syncro-Activ-Balance®)

Synchroontechniek als ST, echter met naar keuze individuele of automatische verstelmogelijkheid van het totale bovendeel van de stoel naar voren (zitneiging tot -12°) en naar achteren (rugleuningneiging tot 128°). Patentnr. EP 11 69 947)

Optie: zitdiepteverstelling 6 cm (d.m.v. schuifzitting, 6-voudig vergrendelbaar).

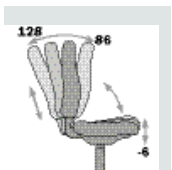

SD Synchroontechniek met zitneigverstelling -6° (Syncro®-Dynamic)

De zitting en rugleuning volgen de bewegingen van de gebruiker synchroon en in de juiste hoekverhouding. Traploze, onmiddellijk merkbare instelling van de gelijkblijvende tegendruk van de rugleuning in alle werkhoudingen (voor een lichaamsgewicht van ca. 40-125 kg). Gepatenteerde gewichtscompensatie om permanent in balans te zitten (patentnr. EP 06 35 228 B1). Synchroonbeweging 4-voudig vergrendelbaar.

Standaard met zitneigverstelling in twee standen (0°/-6°).

Permanentcontact-technieken

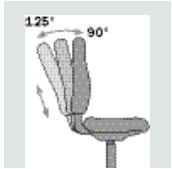

SM Standaardmechaniek

Mechanisch verstelbare en traploos vergrendelbare rugleuningneiging.

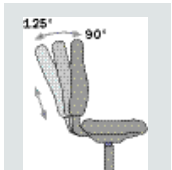

PF Permanentcontact-rugleuning met veerkrachtverstelling

De rugleuning volgt permanent de bewegingen van het bovenlichaam. Traploze instelling van de tegendruk van de rugleuning voor een lichaamsgewicht van ca. 50-125 kg. Rugleuningneiging traploos vergrendelbaar.

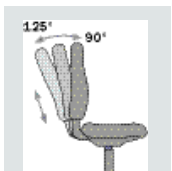

PC Permanentcontact-rugleuning

De rugleuning volgt permanent de bewegingen van het bovenlichaam. Basisinstelling van de tegendruk van de rugleuning voor een gemiddeld lichaamsgewicht. Rugleuningneiging traploos vergrendelbaar.



PB Permanentcontact-rugleuning met zitneigverstelling (-10°)

Permanentcontact-techniek als PC, echter bovendien met een traploze verstelling van het bovendee van de stoel tot -10° naar voren.

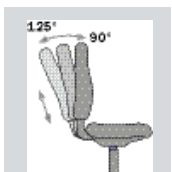

BP Permanentcontact-rugleuning (Ballpoint-permanentcontact-mechanisme)

De rugleuning volgt permanent de bewegingen van het bovenlichaam. Traploze instelling van de tegendruk van de rugleuning voor een lichaamsgewicht van ca. 50-125 kg. Rugleuningneiging 5-voudig vergrendelbaar.

Aanbevolen bekledingsstoffen

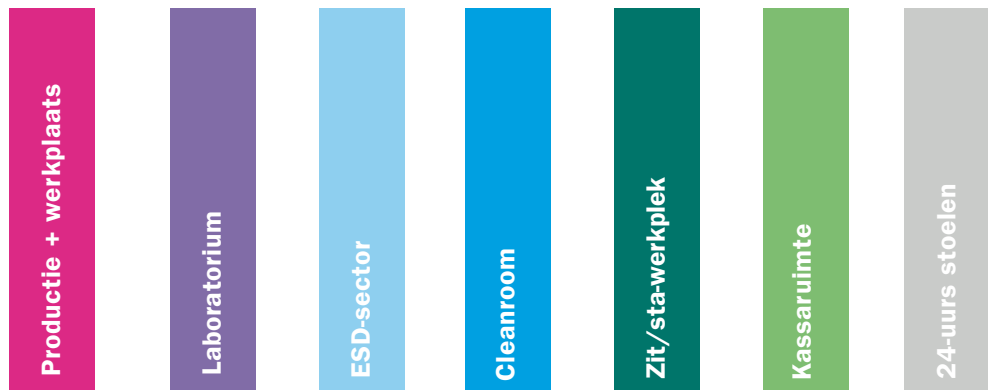

| Prijsgroepen | Bekledingsstoffen | Productie + werkplaats | Laboratorium | ESD-sector | Cleanroom | Zit/sta-werkplek | Kassarimte | 24-uurs stoelen |
|--------------|-------------------|------------------------|--------------|------------|-----------|------------------|------------|-----------------|
| P | Chateau Plus | ○ | | | | ○ | | |
| A | King | ● | | | | ● | ○ | ○ |
| A | Charlotta | ● | | ● | | ● | ○ | |
| A | Valencia | ○ | ● | | | ● | ● | |
| A | Madrid | | | ● | ● | | | |
| B | Nanovel™ | ● | | | | ● | | |
| B | Fame | ● | | | | ● | ○ | ● |
| B | Decade | ● | | | | ○ | ● | ● |
| E | Decade Plus | | | | | | ● | |
| E | Leer | | | | | | | ● |
| F | Premium-leer | | | | | | | ● |

| Prijsgroepen | Oppervlakken | Productie + werkplaats | Laboratorium | ESD-sector | Cleanroom | Zit/sta-werkplek | Kassarimte | 24-uurs stoelen |
|----------------|--------------------|------------------------|--------------|------------|-----------|------------------|------------|-----------------|
| Garnituur hout | Hout | ● | | | | | | |
| Kunststof (PU) | PU (polyurethaan) | ● | ● | ● * | ● * | ● | | |
| Kunststof (PP) | PP (polypropyleen) | ● | | | | | | |

* Tec profile

- zeer geschikt bekledingsmateriaal
- geschikt bekledingsmateriaal

Meetmethoden



Meetmethoden voor alle stoelen en fauteuils, die voldoen aan de EN 1335

De zitting wordt belast met een totaal gewicht van 64 kg. De zithoogte is de verticale afstand tussen de onderkant van het gewicht en de vloer.

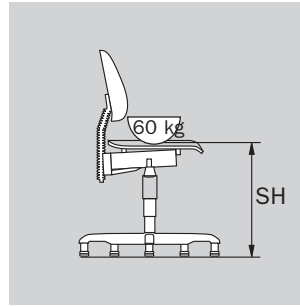

Meetmethoden voor alle stoelen, die voldoen aan de DIN 68877

Het zitvlak wordt boven de draaiaxis van de stoel belast met een halve bol met een diameter van 350 mm en een gewicht van 60 kg. De zithoogte is de verticale afstand tussen de onderkant van de bol en de vloer.

Meetvoorbeeld aan de hand van de Tec profile

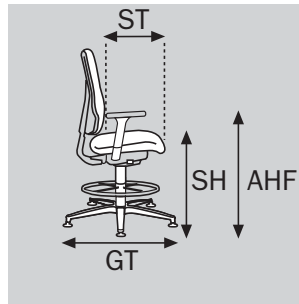
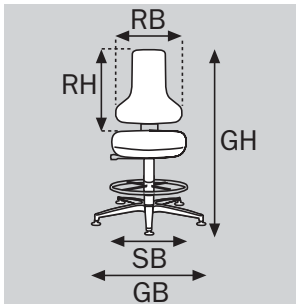

Afmetingen

| | |
|---|---------------------------------------|
| SH = zithoogte | GH = totale hoogte |
| SB = zittingbreedte | GB = totale breedte |
| ST = zitdiepte | GT = totale diepte |
| RH = hoogte v. d. rugleuning vanaf de zitting | AHF = armleuninghoogte vanaf de bodem |
| RB = breedte v. d. rugleuning | |

Alle afmetingen in cm (ca.).

Fouten en veranderingen voorbehouden!

Bij de aanduiding van de afmetingen wordt rekening gehouden met de modelspecifieke kenmerken (dikte van de stoffering, zittechniek, enz.). De zitdiepte kan afwijken van de diepte van het zitgedeelte (niet vermeld).

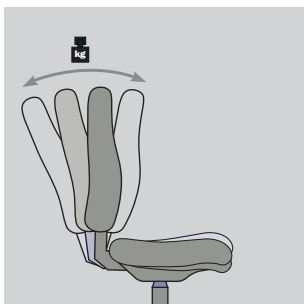

De rugleuningtegendruk kan techniekafhankelijk op het individuele lichaamsgewicht (ong. 40 tot 125 kg) worden ingesteld. Bij de gewichtsaanduidingen wordt van de volgende veronderstellingen uitgegaan: opgericht boven-lichaam in een lichaamshouding van ong. 90° bij een gelijkmatige boven-/onderlichaamproportie en gelijkmatige lichaamsgewichtverdeling.

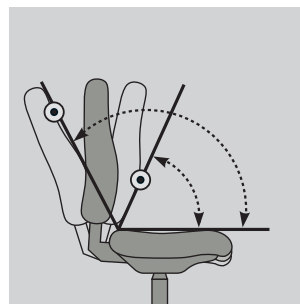

Rugleuningneiging

De waarde van de hoek vooraan heeft betrekking op een naar voren gerichte zithouding en meet de hoek bij de sterkste werving (lendensteun) van de rugleuning. De waarde van de achterste rugleuninghoek wordt in de relaxpositie gemeten en duidt de maximaal mogelijke rugleuningneiging aan. Lichte productspecifieke verschillen zijn te wijten aan verschillen van stofferingstechnische aard.

Algemeen

Deze prijslijst geldt vanaf 01-2009 totdat nieuwe prijzen bekend gemaakt worden. Alle vroegere prijslijsten worden hiermee ongeldig. Vergissingen en wijzigingen voorbehouden.

Op al onze leveringen zijn de Gezamenlijke algemene Leveringsvoorwaarden van de VSM en VIFKANTEC, aangesloten bij de Federatie NEDERLAND~ICT, van toepassing, gedeponereerd ter Griffie van de Arrondissementsrechtbank te Den Haag op 6 december 2001 onder nummer 154/2001.

Opdrachtbevestiging

De opdracht kan door ons pas worden bevestigd wanneer deze helemaal duidelijk is, d.w.z. kleurmonsters, opgestuurde stoffen en andere noodzakelijke gegevens moeten van tevoren in ons bezit zijn.

De leveringstermijn wordt verlengd met de tijd die ligt tussen de ontvangst van de opdracht en de ontvangst van de kleurmonsters of bekledingstoffen.

Wijzigingen van de opdracht

Met wijzigingswensen met betrekking tot reeds bevestigde opdrachten kan slechts tot begin van de productie rekening worden gehouden.

Bij niet door ons veroorzaakte wijzigingen berekenen wij netto € 50,- excl. BTW als aandeel in de administratiekosten. Bij annulering van modellen die zich reeds in het productieproces bevinden, berekenen wij 30% van de bruto waarde.

Levering

Voor de levering in Nederland berekenen wij een aandeel in de vrachtkosten ter hoogte van:

€ 10,- excl. BTW

€ 23,- excl. BTW per tafel en loungeprogramma

De levering geschiedt op risico van de verkoper vanaf de fabriek of het verkoopmagazijn. Artikelen met een nettowaarde van € 1.000,- excl. BTW of hoger leveren wij tot het adres van de besteller binnen Nederland franco huis. De vrachtkosten voor artikelen met een nettowaarde minder dan € 1.000,- excl. BTW en de vrachtkosten voor de levering vanaf de Nederlandse grens zijn voor rekening van de koper; bij grensoverschrijding wordt een dienovereenkomstig aandeel in de kosten berekend. Stoelen worden gedeeltelijk gedemonteerd geleverd; montage en opstelling zijn niet inbegrepen in de prijzen. Wij behouden ons het recht voor zelf de wijze van verzending te kiezen. Deelleveringen zijn mogelijk.

Speciale service

Op uitdrukkelijke wens van de klant bieden wij de volgende speciale service aan:

Servicepakket 1

De door ons gekozen expediteur brengt de artikelen tot achter de eerste afsluitbare deur, pakt de stoelen uit, monteert ze en neemt de verpakking mee terug.

Meerprijs per stoel: € 12,- excl. BTW (strikt netto)

Servicepakket 2

De door ons gekozen expediteur levert de stoelen, pakt de stoelen uit, monteert ze, brengt de stoelen op aanwijzing van de ontvanger naar de plek in het gebouw waar ze komen te staan en neemt de verpakking mee terug.

Meerprijs per stoel: € 16,- excl. BTW (strikt netto)

Retourzending

Voor retourzendingen moet altijd een afspraak gemaakt worden. Retourzendingen waarover geen overleg heeft plaatsgehad, worden niet gecrediteerd. De vrachtkosten zijn onveranderlijk voor rekening van de verzender.

Modeluitvoering

Alle modellen zijn uitsluitend leverbaar in de in deze prijslijst gespecificeerde uitvoeringen. Onze producten zijn onderhevig aan een voortdurend verdergaande ontwikkeling. Wijzigingen die de technische vooruitgang of de productverbetering dienen, blijven ons voorbehouden.

Wielen/glijders

Let erop dat bij harde vloeren (zoals parket, linoleum, pvc, steen) zachte, en bij zachte vloeren (bijv. tapijt) harde wielen gebruikt moeten worden. Let op de codering. Wij leveren standaard geremde dubbele wielen voor tapijt (voldoen aan EN 12527 / EN 12529).

Bekledingsmaterialen

Gebruik voor uw bestelling de courante stofcollectie van Dauphin HumanDesign® Group.

De bekledingsmaterialen zijn beschreven op pagina 38.

Bij toegestuurd bekledingsmateriaal (stoffen, kunstleer en leer) zijn wij niet aansprakelijk voor de verwerking en het materiaal.

Maten

De in de prijslijst aangegeven maten zijn geschatte waarden en kunnen op grond van tolerantieschommelingen iets afwijken.

Keuringseisen

Onze bureaudraaistoelen en draaifauteuils beantwoorden aan EN 1335.

Bevoegde rechtbank

De bevoegde rechtbank is die van Den Haag.

Garantievoorwaarden

1. Foutaansprakelijkheid

Voor de levering van producten door Dauphin aan ondernemingen gelden de onder de Verkoop- en leveringsvoorwaarden genoemde Algemene Leveringsvoorwaarden van de branchevereniging VSM en Vifkantec. De foutaansprakelijkheid en overige aansprakelijkheden zijn afdoende geregeld in deze voorwaarden.

2. Garantie

Ongeacht de aansprakelijkheid voor verborgen gebreken biedt Dauphin de vakhandelaar waarmee Dauphin een leveringscontract voor producten van Dauphin heeft gesloten, een garantie voor de duur van 5 jaar op de producten van de merken Dauphin en „Trend!Office: ('producten') volgens de onderstaande bepalingen. De rechten uit deze garantie kunnen niet aan derden worden overgedragen.

2.1 Garantietijd

De garantietijd begint met de risico-overgang van het product op de vakhandelaar. **De garantietijd bedraagt 5 jaar;** worden de producten meer dan 8 uur per dag (1-ploegendienst) gebruikt, dan wordt de garantietijd overeenkomstig de onderstaande tabel verkort.

| Gebruiksduur bij de eindgebruiker | Garantietijd in maanden |
|---|--------------------------------|
| 1-ploegendienst (220 werkdagen/jaar à 8 uur/dag) | 60 |
| 2-ploegendienst (220 werkdagen/jaar à 16 uur/dag) | 30 |
| 3-ploegendienst (220 werkdagen/jaar à 24 uur/dag) | 20 |
| Permanent gebruik (365 dagen/jaar à 24 uur/dag) | 12* |

* Geldt niet voor stoelen die speciaal zijn bestemd voor permanent gebruik (24-uurs bureaufauteuils). Daarvoor geldt een garantietijd van 60 maanden na de risico-overgang op de vakhandelaar.

2.2 Garantievergoedingen

De garantievergoedingen van Dauphin bestaan uit het volgende:

- Gratis levering van de onderdelen die noodzakelijk zijn om het probleem op te lossen, inclusief vracht en verpakking
- Naar keuze van Dauphin reparatie in haar magazijnen of mobiele klantenservice, die in Nederland bij de vakhandelaar of diens klant ("eindgebruiker") de producten repareert.

Deze garantievergoedingen worden verstrekt:

| Garantieperiode (maanden) | Reserveonderdelen | Vracht + verpakking | Voorrijdkost en klantenservice | Loon klantenservice |
|----------------------------------|--------------------------|----------------------------|---------------------------------------|----------------------------|
| 0 - 24 | Gratis | Gratis | Gratis | Gratis |
| 25 - 60 | Gratis | Gratis | 51 Euro | 51 Euro/uur |

Alle bedragen zijn netto, excl. BTW.

Na het verstrijken van de garantietijd worden geen garantievergoedingen meer verstrekt.

2.3 Waardegrenzen

Garantievergoedingen conform bovenstaande tabel worden alleen verstrekt wanneer de waarde van het gereclameerde onderdeel of de gereclameerde opdracht conform de actuele prijslijst voor reserveonderdelen niet hoger is dan 150 Euro bruto, excl. BTW. Bij hogere waarden brengt Dauphin eventueel verstrekte garantievergoedingen volledig in rekening. Toont de vakhandelaar aan dat het een garantievergoeding betreft, dan zal Dauphin vervolgens een creditnota opstellen ter hoogte van dit bedrag.

2.4 Voorwaarden voor de garantie

Ongeacht de waarde zijn van garantie uitgesloten:

- Producten die onderhevig zijn aan een algemene slijtage (zoals wielen, bekledingsstoffen, gasveren, oppervlakken van onderstellen en tafels, tafelranden, enz.)
- Schade ten gevolge van niet-doelmatig gebruik (bijv. gebruik van zachte wielen op tapijtvloeren),
- Schade ten gevolge van ondeskundige behandeling of nietnaleving van de gebruiksaanwijzing
- Schade ten gevolge van extreme klimaatomstandigheden of abnormale milieu-invloeden (bijv. zuren, vocht, enz.)
- Schade ten gevolge van ondeskundige ingrepen of onderhoudswerkzaamheden door personen die niet door Dauphin zijn geautoriseerd
- Schade bij door de klant geleverde en door Dauphin verwerkte materialen (bijv. bekledingsstoffen)
- Schade ten gevolge van door de klant gewenste afwijkingen van de standaarduitvoering van een product
- Reclamaties zonder vermelding van het opdrachtnummer van Dauphin (het vereiste opdrachtnummer is bij ieder product op een etiket aan de onderzijde van het product te vinden).

De vakhandelaar dient – ongeacht de waarde – op verzoek van Dauphin aan te kunnen tonen dat aan de voorwaarden voor de garantievergoedingen is voldaan.

2.5 Geldingsduur

Deze garantiebepalingen gelden voor alle producten die tijdens de geldigheid van deze prijslijst "Industry januari 2009" door Dauphin aan een vakhandelaar worden verkocht.

2.6 Bevoegde rechtbank

De bevoegde rechtbank voor alle geschillen rond de garantie is die van Den Haag.

2.7 Toepasselijk recht

Het materieel recht van Nederland is geldig. Het verdrag van de Verenigde Naties inzake internationale koopovereenkomsten van 11 april 1980 is niet van toepassing.

www.dauphin-group.com

www.dauphin.nl / www.dauphinnv-sa.be

| Verkoop: | | | Tel. | E-Mail |
|---|--------------------|---------------------------|--------------------------|------------------------|
| Dauphin HumanDesign® Group GmbH & Co. KG | Espanstraße 36 | D 91238 Offenhausen | +49 (0) 91 58 / 17- 7 00 | info@dauphin-group.com |
| Fabrikant: | | | | |
| Bürositzmöbelfabrik Friedrich-W. Dauphin GmbH & Co. | Espanstraße 29 | D 91238 Offenhausen | +49 (0) 91 58 / 17- 0 | info@dauphin.de |
| Dauphin HumanDesign® Center International: | | | | |
| Dauphin HumanDesign® B.V. | Staalweg 1-3 | NL 4104 AS Culemborg | +31 (0) 345 - 533 292 | info@dauphin.nl |
| Dauphin HumanDesign® NV/SA | Telbekehofdreef 46 | B 2610 Antwerpen, Wilrijk | +32 (0) 3 887 - 78 - 50 | info@dauphinnv-sa.be |



DAUPHIN
HumanDesign® Company

Uw dealer:

Adiform B.V.
Bovendijk 205
3045 PD Rotterdam
tel. 010-4377144
fax. 010-4377595
email: info@adiform.nl